

NEOGARD GARTENPROGRAMM 2024



Inhaltsverzeichnis

Pflanzgarten

03 Hochbeete	32 Bewässerung
10 Wachsen & Schützen	36 Praktische Gartengeräte
22 Abgrenzungen	40 Gartenpflege & Zubehör
24 Praktisches & Nützliches	42 Kompostierung
26 Gartenwerkzeuge	44 Töpfe

Tiergarten

46 Nützlingsförderung	50 Vogelfutter
48 Nistkasten, Futterhäuschen & Tränken	51 Schildkröten- & Igelhäuser

Wohngarten

52 Gerätetruhen & Schränke	76 Grillsaison
60 Gerätehäuser	80 Loungemöbel, Kissen & Sitzsäcke
70 Pavillons	

Dekorgarten

84 Gartenbeleuchtung	98 Eleganz in Rost
86 Paradiesische Plätzchen	100 Vogeltränken & Gartenfiguren
92 Kaminholzregale	
94 Feuer im Garten	102 Detailgetreue Tierfreude

Spielgarten

104 Kinderträume werden wahr	108 Schaukeln und Sandkasten
106 Kinderspielhäuser	110 Zubehör

Bauen

112 Gartenbau & -gestaltung	120 Sichtschutz
114 Gartenzäune	122 Steinreich

Wassergarten

126 Whirlpools & Pools	138 Filter & Pumpen
132 Wasserpflege	142 Teich- und Poolsauger
134 Aquarius Universal	144 Teichpflegeplan
135 Wasserspiele	146 Teichbau



Artikel mit diesem Logo werden Ihnen kostenlos nach Hause geliefert.

Die Adresse muss per Camion erreicht werden können. Die Lieferung erfolgt bis Bordsteinkante / Talstation.

Alle genannten Preise verstehen sich als unverbindliche Verkaufspreise (UVP).

Unsere Zusammenarbeit mit der Stiftung Schürmatt

Abgefüllt in der geschützten Werkstatt

www.schuermatt.ch



- Neogard arbeitet seit über zehn Jahren erfolgreich mit der Stiftung Schürmatt zusammen
- die Stiftung Schürmatt bietet geschützte Arbeitsplätze an
- die Organisation stellt die Qualität sicher
- die Schürmatt-Werkstätten sind direkt im Neogard-Logistik-Bereich eingegliedert





Hochbeete



▲ Das neue Hochbeet aus Schweizer Produktion

Statik und Design sind vereint und ergeben diese tolle Neuentwicklung. Obwohl der Nutzen im Vordergrund steht wurde auch auf eine einfache Montage grossen Wert gelegt. Mit wenigen Schrauben kann das Hochbeet montiert werden. Die Verzinkung der Bleche sowie die Qualität derselben sind hochwertig und auf langjährige einwandfreie Optik ausgelegt. Die Befüllungsanleitung wird mitgeliefert.



Nr.	Art.-Nr.	Bezeichnung	Masse (B×T×H)	UVP
1	0232.626	Hochbeet, inkl. Zwischenboden	100×50×85 cm	Fr. 319.00
2	0232.632	Niederbeet, inkl. vorgebohrter Löcher	100×50×40 cm	Fr. 189.00
3	0232.630	Rollensatz zu 0232.626 und 0232.632		Fr. 139.00
4	0232.620	Hochbeet	160×100×75 cm	Fr. 489.00
5	0232.625	Acryl-Abdeckung zu Hochbeet 0232.620		Fr. 289.00
6	0232.621	Zwischenboden zu Hochbeet 0232.620	82×97 cm	Fr. 119.00



Nr.	Art.-Nr.	Bezeichnung	Masse (B×T×H)	UVP
7	7800.401	Hochbeet Urban Planter, rotbraun	100×50×80 cm	Fr. 139.00
8	7800.402	Hochbeet Urban Planter, anthrazit	100×50×80 cm	Fr. 139.00
9	7800.403	Hochbeet Urban Planter, perlweiss	100×50×80 cm	Fr. 139.00
10	7800.404	Hochbeet Urban Planter, pastelltürkis	100×50×80 cm	Fr. 139.00
11	7800.405	Hochbeet Urban Planter, gemustert	100×50×80 cm	Fr. 149.00

Cubic Blumenkasten

Gestalten Sie Ihren eigenen Kräuter- oder Blumengarten auf Rädern – Die Cubic Serie zeichnet sich durch grosse Flexibilität und Kreativität aus. Kombinieren Sie beispielsweise Cubic Blumenkästen mit einer Cubic Bank – so erhalten Sie einen Sitzplatz im Grünen, wo Sie sich gleichzeitig schonender um das Gemüse, die Kräuter oder Blumen kümmern können. Die Kästen sind mit robusten Stahlecken versehen und bieten Ihnen somit ein haltbares Design an.

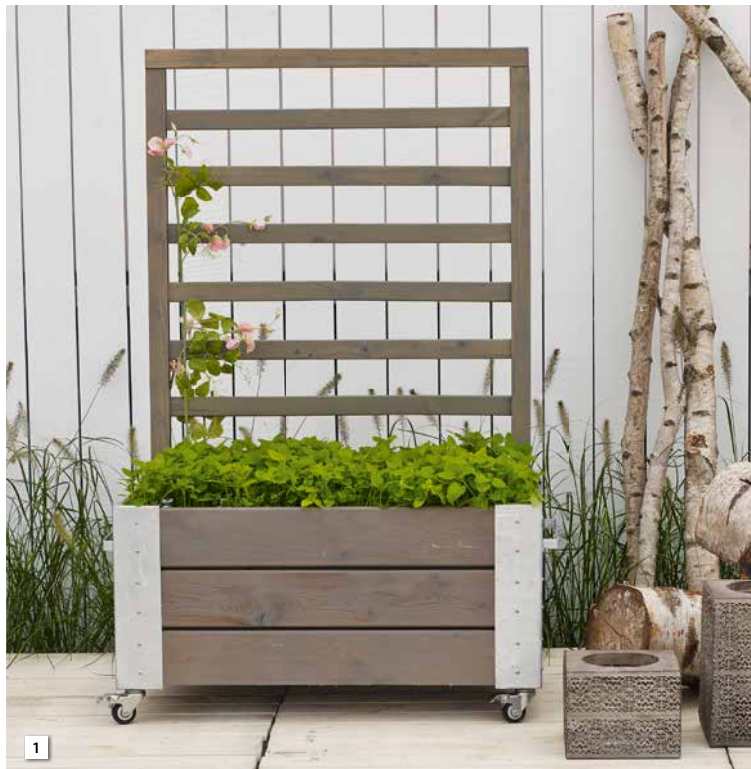

Weitere Modelle und Grössen finden Sie im aktuellen Plus-Katalog 2024.



www.neogard.ch/Kataloge



PLUS
FREIZEITLICHES LEBEN





Nr.	Art.-Nr.	Bezeichnung	Masse (B×T×H)	UVP
1	0920.659	Raumteiler mit Räder, graubraun	87×50×130 cm	Fr. 289.00
2	0920.661		87×50×155 cm	Fr. 329.00
3	0920.665	Cubic Blumenkasten mit Räder, graubraun	46×50×45 cm	Fr. 199.00
4	0920.663		87×50×45 cm	Fr. 249.00
5	0920.667		120×50×45 cm	Fr. 279.00
6	0920.671		46×50×70 cm	Fr. 259.00
7	0920.677		87×50×70 cm	Fr. 289.00
8	0920.673		120×50×70 cm	Fr. 329.00
9	0920.669	Cubic/Pipe Bank, einschl. Beschlag, graubraun	87×50×95 cm	Fr. 369.00
10	0920.675		120×50×95 cm	Fr. 429.00
11	0920.683 0920.686		Länge 60 cm Länge 120 cm	Fr. 49.90 Fr. 64.90

Ergonomisch gärtnern

Ernten Sie Ihr eigenes Gemüse – auch auf dem Balkon!
Im Pflanztrug VegTrug können Sie die unterschiedlichsten
Arten von Gemüse, Früchten und Blumen pflanzen. Das
mitgelieferte Vlies schützt vor Verschmutzung, ist aber gleich-
zeitig wasserdurchlässig. Die Höhe ist auch für ältere Personen
ideal, Sie müssen sich nicht mehr bücken oder hinknien.
Die optimale Form garantiert auch eine problemlose Benutzung
für rollstuhlgängige Personen. Optional ist eine Frühbeethülle
und ein Schutzvlies erhältlich, welche vor Kälte schützen und
so die Saison um mehrere Wochen verlängern können.





Hinweis: aufgrund der Trichterform des Vegtrug wird weniger Erde zum Befüllen benötigt als bei üblichen Hochbeeten.

6000.170 ►

Azet® HochbeetDünger

Hochbeetdünger in der praktischen, verschliessbaren Dose ist der ideale Dünger für alle Pflanzen im Hochbeet. Der rein natürliche Dünger versorgt die Pflanzen langanhaltend mit Nährstoffen. **Grösse:** 750g

Fr. 12.95



UNSER TIPP

Nr.	Art.-Nr.	Bezeichnung	Masse (B×T×H)	UVP
1	0713.501	Pflanztrug Vegtrug, klein, natur	100×78×80 cm	Fr. 289.00
2	0713.560	Pflanztrug Vegtrug, klein, grau	100×78×80 cm	Fr. 289.00
3	0713.502	Pflanztrug Vegtrug, mittel, natur	180×78×80 cm	Fr. 419.00
4	0713.561	Pflanztrug Vegtrug, mittel, grau	180×78×80 cm	Fr. 419.00
5	0713.538	Pflanztrug Vegtrug, klein Wallhugger	102×46×80 cm	Fr. 259.00
6	0713.539	Pflanztrug Vegtrug, mittel Wallhugger	180×46×80 cm	Fr. 359.00
7	0713.540	Pflanztrug Vegtrug Kids	49×46×63 cm	Fr. 139.00
8	0713.543	Pflanztisch Vegtrug, natur, passend zu 0713.501 und 0713.502	60×76×80 cm	Fr. 139.00
9	0713.598	Multi Cover Set, zu 0713.501, klein, PE mit Rahmen	100×72×H83 cm	Fr. 149.00
10	0713.599	Multi Cover Set, zu 0713.502, mittel, PE mit Rahmen	180×72×H83 cm	Fr. 179.00
11	0713.542	Frühbeetaufsatz Vegtrug, klein, natur	105×76×45,5 cm	Fr. 219.00
12	0713.564	Frühbeetaufsatz Vegtrug, klein, grau	105×76×45,5 cm	Fr. 219.00
	0713.545	Frühbeetaufsatz Vegtrug, mittel, natur	180×76×66 cm	Fr. 399.00
	0713.565	Frühbeetaufsatz Vegtrug, mittel, grau	180×76×66 cm	Fr. 399.00
13	4135.358	Pflanztisch, klappbar mit Ablage	97×45×88 cm	Fr. 199.00

Pflanzenkasten & Hochbeete



Nr.	Art.-Nr.	Bezeichnung	Masse	UVP
1	0900.332	Blumenkasten Lärche, inkl. 1 Pflanzkasteneinsatz	L 38 x B 38 x H 39 cm	Fr. 89.90
2	0900.333	Blumenkasten Lärche, inkl. 2 Pflanzkasteneinsätze	L 69 x B 38 x H 39 cm	Fr. 139.00
3	0900.334	Blumenkasten Lärche, inkl. 3 Pflanzkasteneinsätze	L 101 x B 38 x H 39 cm	Fr. 179.00
4	0900.335	Blumenkasten Lärche, inkl. 4 Pflanzkasteneinsätze	L 134 x B 38 x H 39 cm	Fr. 219.00
5	0900.330	Pflanzkasteneinsatz, anthrazit, passend zu den Blumenkästen Lärche	L 32 x B 32 x H 26 cm	Fr. 10.50
6	7802.351	Gartenhochbeet, anthrazit	114 x 49,3 x 68,5 cm	Fr. 149.00
7	0900.503	Pflanzturm, inkl. 3 Pflanzkasteneinsätze	70 x 70 x 180 cm	Fr. 149.00
8	4700.053	Kräuterhochbeet Fichte, auch als Wassergarten geeignet	89 x 40 x 80 cm	Fr. 299.00
9	0902.027	Hochbeet inkl. Folie, grau	79 x 39 x 79 cm	Fr. 129.00



10 11



14



15 16



13

12



17

18

Nr.	Art.-Nr.	Bezeichnung	Masse (B×T×H)	UVP
10	0900.178	Hochbeet aus Lärche	125×85×80 cm	Fr. 309.00
11	0900.327	Frühbeetaufsatz zu 0900.178	119×80×21 / 30 cm	Fr. 189.00
12	0900.611	Hochbeet, Lärche, inkl. 3 Pflanzkasteneinsätze	100×37×90 cm	Fr. 229.00
13	0900.330	Pflanzkasteneinsatz, anthrazit, passend zu den Blumenkästen Lärche & Hochbeet mit Einsätzen	L 32×B 32×H 26 cm	Fr. 10.50
14	0900.509	Hochbeet, kesseldruckimprägniert, braun	150×75×75 cm	Fr. 239.00
15	7000.025	Guardi Hochbeet M, anthrazit	140×70×76 cm	Fr. 449.00
16	7000.027	Guardi Hochbeet L, anthrazit	200×70×76 cm	Fr. 499.00
17	7800.409	Quadro Planter, anthrazit	50×50×80 cm	Fr. 79.90
18	7800.410	Quadro Planter, narzissengelb	50×50×80 cm	Fr. 79.90

Einfach natürlich gärtnern

Unbeschwert das Zuhause genießen – dafür lieben wir das Gärtnern, ganz gleich ob im eigenen Hausgarten oder auf Terrasse und Balkon. Doch etwas Pflege muss von Zeit zu Zeit sein. Dank Neudorff gelingt dies mit Produkten und Inhaltsstoffen, die weitgehend aus der Natur stammen und schnell nachwachsend sind.



► 6000.157

Azet® Rhododendron-Dünger

Organischer NPK Dünger 7-3-5 mit Mikroorganismen. Für Rhododendren, Azaleen und Heidepflanzen sowie Heidel- und Preiselbeeren. Mit Magnesium für kräftiges Wachstum. Nahezu salzfrei, daher für diese empfindliche Pflanzengruppe besonders geeignet. Anwendung: Zeitiges Frühjahr und Sommer.



1

▼ 6000.147

RasenDünger SPEZIAL mooslos glücklich

Organisch-mineralischer NPK-Dünger 8-4.5-13 mit Eisen, ideal für die Düngung bemooster Rasenflächen. Eigenschaften: Fördert neben dem Wachstum auch die Standfestigkeit und Widerstandskraft der Gräser. Anwendung: 50 g pro m² bei leicht vermoostem, 80 g pro m² bei stark vermoostem Rasen. Anwendung zwischen März und September.



2



3

▲ 6000.195

TerraVital® Rasensaniierer

Anwendungsfertige Spezialmischung mit Rasensamen, Neudorff Terra Preta und organischem Dünger. Zum Ausbessern grösserer karger, lückenhafter Flächen nach dem Vertikutieren. Für dauerhaft strapazierfähigen und saftig grünen Rasen ohne Rasenfilz.

Hinweis: Rasensamen keimen ab einer Bodentemperatur von mindestens 10° Celsius.





Die Bio-Marke für die Schweiz

Weitere Produkte und Informationen finden Sie in der neuen GartenFibel.



www.neogard.ch/
Kataloge



UNSER TIPP



◀ 6000.523

Finalsan® AF UnkrautFrei Plus

Total-Unkrautvernichter gegen Unkräuter und Moose (mit wurzeltiefer Wirkung). Behandelte Flächen können nach dem Abtrocknen des Mittels sofort wieder benutzt und von Haustieren betreten werden. Anwendungsfertig (AF). Unkräuter intensiv einsprühen, da nur direkt getroffene Pflanzenteile absterben.



▲ 6000.392

Permanent® UngezieferEisSpray

Zur gezielten Besprühung von fliegenden und kriechenden Insekten im Haus und anschliessender, schonender Beförderung nach draussen. Vielseitig einsetzbarer Kältespray in Küche, Bad und Wohnzimmer. Versetzt Insekten und Spinnen in Kältestarre. Frei von Biozid-Wirkstoffen und Insektiziden. Geruchs- und rückstandslos.

▼ 6000.396 | 6000.397

Permanent UngezieferLeimfalle

Insektizidfreie Leimfalle gegen Silberfischchen, Schaben, Heimchen, Kellerasseln und anderes Ungeziefer im Haus. Die Falle besteht aus recyceltem Plastik. In unmittelbarer Nähe der Insektenschlupfwinkel (hinten oder unter Kühlschränken, Abfallbehältern, Vorratsschränken etc.) aufstellen. Klebeboden bei Bedarf oder spätestens nach 8 Wochen austauschen.



Nr.	Art.-Nr.	Bezeichnung	Inhalt	UVP
1	6000.157	Azet RhodoDünger	1 kg	Fr. 8.95
2	6000.147	RasenDünger SPEZIAL mooslos glücklich	5 kg	Fr. 29.90
3	6000.195	TerraVital RasenSanierer	4.5 kg	Fr. 54.90
4	6000.523	Finalsan® AF UnkrautFrei Plus	750 ml	Fr. 19.95
5	6000.392	Permanent® UngezieferEisSpray	500 ml	Fr. 17.95
6	6000.396	Permanent UngezieferLeimFalle	10 x 2 Stk.	Fr. 9.95
7	6000.397	Permanent UngezieferLeimFalle Nachfüllpack	12 x 4 Stk.	Fr. 6.95

Das komplette Neudorff-Sortiment finden Sie auf www.neudorff.ch

Pflanzen- beleuchtung

LED Pflanzenleuchten: Egal ob Ihre Pflanze an einem schlecht beleuchteten Ort steht oder sie nicht genügend Licht bekommt während den Wintermonaten. Die LED Pflanzenleuchten helfen auch Ihrer Pflanze, sich richtig zu entwickeln. Die modernen und zugleich stromsparenden LED-Lampen nutzen vorwiegend rote und blaue Wellenlängen, welche die Pflanzen für die Photosynthese benötigen.



▲ 0866.011

Pflanzenbeleuchtung Growlight Duo

Pflanzenleuchte inkl. Ständer für die Anzucht

Die Pflanzenleuchte Growlight Duo wurde mit einem Vollspektrumlicht ausgestattet, also einem für Pflanzen und Photosynthese angepassten LED-Licht, mit verstärkten blauen und roten Wellenlängen. Das Licht erscheint angenehm weiss und passt dadurch hervorragend zur übrigen Beleuchtung im Haus. Die Pflanzenleuchte eignet sich hervorragend zur Anzucht von Pflanzen sowie auch als Lichtergänzung während den dunkleren Wintermonaten. Sie deckt eine Fläche von ca. 70 x 25 cm ab.

Im Lieferumfang enthalten ist ein einfacher Ständer, der die Aufstellung und Aufhängung der Leuchte erleichtert. Die Höhe der Leuchte kann dank der mitgelieferten Ketten individuell angepasst werden.

Fr. 179.00

SUNLiTE

Die Pflanzenleuchte SUNLiTE bietet Topfpflanzen mit hohem Lichtbedarf die optimalen Lichtwellenlängen für ein gesünderes Wachstum, besonders während der dunklen Jahreszeit oder in dunklen Räumen. SUNLiTE sorgt für ein angenehmes Ambiente und wird einfach mit einem Teleskopstab direkt in den Pflanzentopf gesteckt. SUNLiTE gibt ein angenehmes, naturweisses Licht ab, welches dem Tageslicht nachempfunden wurde. Dabei wird modernste LED-Technik verwendet. Die eingebauten LED-Chips werden mit genau den Wellenlängen ausgestattet, die die Photosynthese und Chlorophyllbildung stimulieren. Somit sehen Ihre Pflanzen nicht nur besser aus, sie fühlen sich auch gut!

Masse: Ø 110 mm, H 65 mm

Nr.	Art.-Nr.	Bezeichnung	Farbe/ Farb- temperatur	Leistung	Länge Teleskop	Kabel- länge	UVP
1	0866.021	Pflanzenleuchte SUNLiTE	kupfer, 4000 K	7W	0,3 m bis 1,0 m	4 m	Fr. 64.90
2	0866.018		rot, 4000 K				
3	0866.017		weiss, 4000 K				
4	0866.019		grün, 4000 K				
5	0866.020		grau, 4000 K				



◀ SUNE

Die LED-Pflanzenlampe für Topfpflanzen mit hohem Lichtbedarf bietet die optimalen Lichtwellenlängen um Ihre Pflanze gesund aussehen und wachsen zu lassen.

- höhenverstellbar von 18 – 70 cm.
 - optimiertes LED-Spektrum für das Pflanzenwachstum geeignet
 - automatische Ein/Aus-Funktion (16 Stunden an / 8 Stunden aus)
 - inkl. speziellen Grow-LED's
- Masse: Ø 11 x H 21,2 cm

0867.001

Fr. 17.95





◀ Indoor Garden

Das ganze Jahr über frische Kräuter und Gemüse geniessen. Bietet optimale Lichtverhältnisse für das Pflanzenwachstum. Die LED-Lichter sorgen für einen niedrigen Energieverbrauch.

- automatische Ein/Aus-Funktion (16 Stunden an / 8 Stunden aus)
 - höhenverstellbar bis 44 cm
 - natürliches, weisses Licht
 - Montage erforderlich
- Masse: B 45×T 19×H 47,5 cm

0867.000

Fr. 72.90

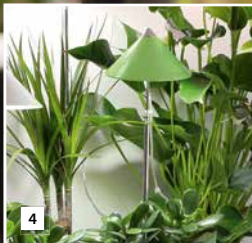
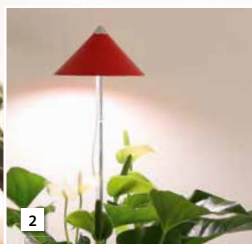

▲ 0866.005

6W-Growlight-LED-Lampen

Diese eignen sich perfekt für kleine Zimmer- und Topfpflanzen. Sie decken eine Fläche von ca. 0,6 m² ab bei einem optimalen Abstand von 50 cm zur Pflanze. Speziell für die Anzucht gewisser Pflanzen kann der Abstand auch auf ca. 40 cm verringert werden.

Wird ohne Lampenhalterung geliefert.



▲ 0866.006

18W-Growlight-LED-Lampen

Die 18W-LED-Lampen sind für grössere Zimmer- und Topfpflanzen gedacht. Sie werden normalerweise in einem Abstand von 80 cm zur Pflanze platziert. Damit decken Sie eine Fläche von ca. 0,9 m² ab. Für Pflanzen die speziell viel Licht benötigen, kann auch dieser Abstand verringert werden.

Wird ohne Lampenhalterung geliefert.

	6W LED-Leuchte	18W LED-Leuchte
Fassung	E27	E27
Leistung	LED 6W	LED 18W
Spannung	230V, 50 Hz	230V, 50 Hz
Lichtwinkel	60°	60°
Abmessungen	Ø 60 mm x H 90 mm	Ø 120 mm x H 130 mm
Licht	warm weiss	warm weiss
Lebensdauer	50'000 h	50'000 h
Art.-Nr.	0866.005	0866.006
UVP	Fr. 64.90	Fr. 109.00



◀ Lampenhalterung

Für 0866.005 und 0866.006.
Mit E27-Fassung, 4m-Kabel

0866.016

Fr. 22.90



Nr.	Art.-Nr.	Bezeichnung	Farbe	Lampenfassung	Kabel-länge	UVP
6	0866.024	Lampenschirm SAGA, ohne Leuchtkörper	weiss	E27	4m	Fr. 59.90
7	0866.025		schwarz			
8	0866.026		hellgrau			
9	0866.027		kupfer			



Nr.	Art.-Nr.	Bezeichnung	Lichtwinkel	Leistung	UVP
10	0866.001	Grow Light Wachstum	60°	6W	Fr. 64.90
11	0866.002		60°	18W	Fr. 109.00

Wie man Pflanzen bettet, so wachsen sie!



Material-Beschrieb Polycarbonat-Platten

Das Profi-Material aus bestens isolierendem Polycarbonat. Hohe Lichtdurchlässigkeit (90% gegenüber Glas), optimaler Witterungsschutz, Witterungsbeständigkeit und Energieeinsparungen von bis zu 40% gegenüber Glas!

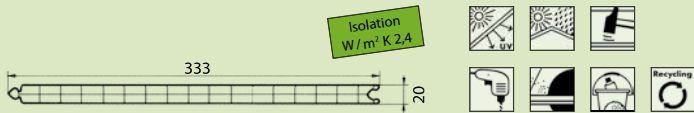

Frühbeetkasten BASIC:



Weitere Produkte:



Nr.	Art.-Nr.	Bezeichnung	Masse (L x B x H) in cm	Automatischer Lüfter	Handlüfter	UVP
1	0730.535	Balkongewächshaus / Gewächshauschrank, inkl. 9 Saatschalen	77 x 39 x 101,5 cm			Fr. 289.00
	0730.541	Saatschale, grün, zu Balkongewächshaus 0730.535	41 x 31 x 4,5 cm			Fr. 3.50
2	0730.534	Frühbeetkasten Plant Grow M	78 x 56 x 25/35 cm			Fr. 139.00
3	0730.533	Frühbeetkasten Plant Grow L	118 x 77 x 30/40 cm			Fr. 159.00
4	0711.000	Frühbeetglocke: Das ideale und praktische Pflanzenschutzdach.	110 x 110 / 88 x 32 cm			Fr. 39.90
5	0711.110	Stirnseitenabdeckung: Sie verhindert Durchzug und Austrocknen des Bodens. Mit Erdverankerung. (Preis pro Paar)	109 x 29 cm			Fr. 44.90

Frühbeetkasten PREMIUM:





Nr.	Art.-Nr.	Bezeichnung	Masse (L x B x H) in cm	Automatischer Lüfter	Handlüfter	UVP
6	0766.210	Pult-Frühbeet Big-Boss: Mit 3 Deckel für optimale Lüftungsregulierung. Isolierende, hochtransparente und wärmebeständige Polycarbonat-Doppelsteg-Elemente 20 mm, eingefasst mit Alu-Profilen. Ohne Lüfter.	206 x 103 x 34 / 56	0707.320 Fr. 109.00	0766.060 Fr. 34.90	Fr. 699.00
7	0766.710	Anlehn-Frühbeetkasten, komplett geschlossen, mit Rückwand: Stabile und windsichere Alu-Konstruktion mit 20 mm starken, doppelwandigen, hochtransparenten und UV-stabilisierten Kunststoffelementen. Ohne Lüfter.	206 x 53 x 34 / 56	0707.320 Fr. 109.00	0766.060 Fr. 34.90	Fr. 629.00
8	0766.005	First-Frühbeetkasten: Stabile und windsichere Alu-Konstruktion. Die 20 mm starken, doppelwandigen, UV-stabilisierten Kunststoffelemente sorgen für hohe Wärmedämmung und ein ideales «Gewächshausklima». Der Deckel ist dank patentiertem Scharniersystem im First leicht abhebbar. Alle Teile sind fertig vormontiert.	206 x 103 x 34 / 56	0707.320 Fr. 109.00	0766.060 Fr. 34.90	Fr. 849.00
9	0766.310	Pult-Frühbeet Boss: Mit 2 Deckel für optimale Lüftungsregulierung. Isolierende, hochtransparente und wärmebeständige Polycarbonat-Doppelsteg-Elemente 20 mm, eingefasst mit Alu-Profilen. Ohne Lüfter.	103 x 101 x 34 / 56	0707.320 Fr. 109.00	0766.060 Fr. 34.90	Fr. 499.00
10	0766.810	Anlehn-Frühbeetkasten, komplett geschlossen, mit Rückwand: Ausführung wie Typ 0766.700 / 0766.710	103 x 53 x 34 / 56	0707.320 Fr. 109.00	0766.060 Fr. 34.90	Fr. 379.00
11	0766.510	First-Frühbeetkasten: Ausführung wie Typ 0766.005	103 x 103 x 34 / 56	0707.320 Fr. 109.00	0766.060 Fr. 34.90	Fr. 579.00
12	0766.006	First-Hochbeet: Äusserst solide Konstruktion, mit 20 mm starken, hochtransparenten, UV-stabilisierten Kunststoffelementen. Deckel dank patentiertem Scharniersystem leicht abhebbar.	206 x 103 x 64 / 87	0707.320 Fr. 109.00	0766.060 Fr. 34.90	Fr. 1248.00
13	0766.007	Nur Unterbau zu 0766.006	206 x 103 x 31			Fr. 399.00
	0766.015	Einzel-Deckel zu First-Frühbeetkasten: Komplett inklusive Alu-Rahmen und Kunststoffelementen, zu 0766.005 und 0766.510.	206 x 58			Fr. 199.00
	0766.016	Polycarbonat-Ersatzelemente 20 mm: Ohne Alu-Profile. (Preis pro Deckel)				Fr. 109.00
	0766.020	Firststange, Länge: 205,2 cm, passend zu 0766.983 und 0766.005				Fr. 65.00
	0766.019	Firststange ganz, Länge: 102,7 cm, passend zu 0766.984 und 0766.510				Fr. 34.90



Zubehör				
Nr.	Art.-Nr.	Bezeichnung	Hubkraft	UVP
1	0707.320	Automatischer Universal-Lüfter für 20 mm starke Deckel. Einfachste Montage – nur einhängen, keine Löcher bohren!	7 kg	Fr. 109.00
	0707.330	Automatischer Universal-Lüfter für 16 mm starke Deckel	7 kg	Fr. 109.00
2	0766.060	Universal-Handlüfter für alle Frühbeete und Hochbeet. Einfachste Montage – nur einhängen, keine Löcher bohren!		Fr. 34.90
3	0707.310	Automatischer Lüfter für 10 mm starke Deckel		Fr. 109.00
	0716.105	Automatischer Scherenlüfter zu Helios Victoria Gewächshäuser		Fr. 89.50

▲ Lüftungsautomaten für jeden Bedarf

Neogard-Lüftungsautomaten können in vielfältiger Weise zur Lüftung und Temperaturregelung in Frühbeeten oder Gewächshäusern verwendet werden.

Und so funktioniert ein automatischer Fensterlüfter ohne Strom: Durch die Wärmeeinwirkung auf das Zylindergehäuse dehnt sich die spezielle Flüssigkeit aus und drückt auf die Hubstange, welche das Fenster öffnet. Durch das Verschieben des Hubraumbodens mittels Ein- oder Ausdrehen der Gewindestange kann der Öffnungsbeginn vor- oder nachverlegt werden. Die Flüssigkeit reagiert erst ab 18 °C.

1 Zylindergehäuse / 2 Hubstange / 3 Spezial-Flüssigkeit / 4 Hubraumboden / 5 Gewindestange

Wetterschutz unter Folie

Praktisch und schnell aufgebaut: Folienhäuser sind elegante, einfache Lösung, um Pflanzen vor der Witterung zu schützen. Sei es, um sie zu verfrühen oder auch, um Krankheiten wie die Tomaten-Braunfäule unter Kontrolle zu halten.

Das stabile Folien-Gewächshaus gibt es in zwei Grössen. Es bietet ausreichend Platz für Ihre Pflanzen. Schnell auf- und abgebaut, schützt das robuste Gewächshaus all Ihre Gartenschätze. Durch die aufrollbaren Türen sichert das Folienzelt Ihren Pflanzen eine angenehme Temperatur, Licht und ausreichend Feuchtigkeit. Ihre Pflanzen werden vor Kälte, Regen, Hagel, Wind und intensiver Sonneneinstrahlung geschützt.



▲ Tomatenhut

- schützt vor Hagel und Dauerregen
- bewässert nur die Wurzeln
- Schutzfolie hält seitlichen Regen ab und schützt Ihre Pflanzen vor Kälte
- Kraut- & Braunfäule werden verhindert
- hoher Ernteertrag bis in den Herbst
- verlängert Erntezeit bis ca. Ende November



▲ Tomatenhaus

mit seitlichen Giebelöffnungen für optimale Luftzirkulation

Die entscheidenden Vorteile sind: Robuste feuerverzinkte Stahlrohrkonstruktion, Bodenverankerung mit Erdpfahl, UV-stabilisierte Mehrjahresfolie, einfache Montage, rasche Befestigung der Folie dank Clipsystem, optimaler Luftaustausch und deshalb kein Hitzestau. Auch ideal für Paprika, Gurken, Auberginen etc. Dank der maximalen Höhe von 180 cm kann das Tomatenhaus in jedem Garten (Schrebergarten etc.) problemlos aufgestellt werden.

Nr.	Art.-Nr.	Bezeichnung	Masse	UVP
1	7803.034	Maple Line Ahorn Pflanzschrank	99x58x185 cm	Fr. 299.00
2	7802.471	Tomatenhut, 1er-Set	Ø 49 cm, H 7 cm	Fr. 29.90
	7802.472	Tomatenhut, 2er-Set		Fr. 49.90
3	0712.747	Folien-Gewächshaus Medium	150x200x180 cm	Fr. 179.00
4	0712.748	Folien-Gewächshaus Large	300x200x180 cm	Fr. 259.00

Nr.	Art.-Nr.	Bezeichnung	Masse	UVP
	0715.010	Tomatenhaus (ohne Rollo)	L161x B80xH138/180cm	Fr. 199.00
5	0715.015	Ersatzfolie zu Tomatenhaus 0715.010		Fr. 54.90
	0715.018	Ersatz-Befestigungs-Clips (Set à 12 Stk.)		Fr. 17.95
6	0715.012	Rollo zu Tomatenhaus 0715.010	Breite: 160 cm	Fr. 99.90

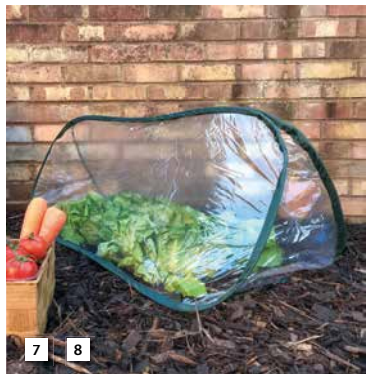

Nr.	Art.-Nr.	Bezeichnung	Masse (B x T x H)	UVP
7	0714.068	Pflanzenschutz-Glocke S	100x40x40 cm	Fr. 14.50
8	0714.069	Pflanzenschutz-Glocke L	150x60x60 cm	Fr. 24.90
9	0714.073	Pflanzenschutz-Zelt L	125x125x185 cm	Fr. 129.00
10	0714.075	Insektenschutz-Schirm Quadro M (nur Haube, ohne Unterbau)	100x100x100 cm	Fr. 49.90

Nr.	Art.-Nr.	Bezeichnung	Masse (B x T x H)	UVP
11	0714.076	Insektenschutz-Schirm Quadro L (nur Haube, ohne Unterbau)	125x125x125 cm	Fr. 59.90
12	0714.090	Frostvlies zu Schirm Quadro M 0714.075		Fr. 12.95
13	0714.091	Frostvlies zu Schirm Quadro L 0714.076		Fr. 12.95

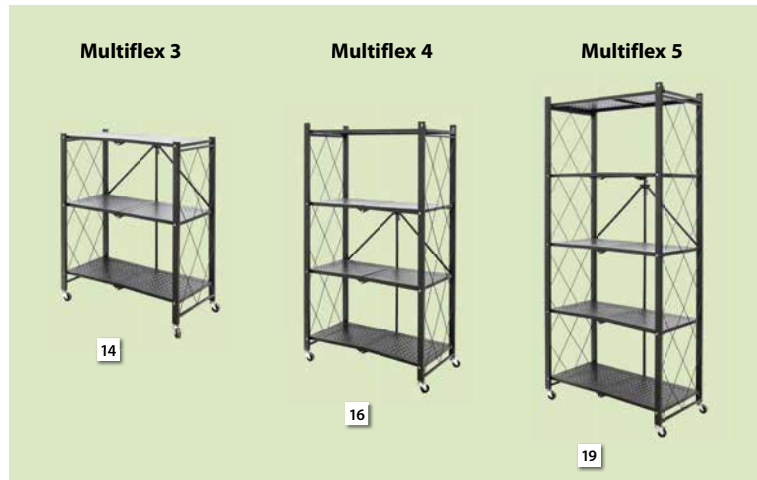

▲ **Gewächshaus Multiflex**

Das Gestell vom Gewächshaus Multiflex ist in wenigen Sekunden aufgestellt und wieder zusammenklappbar.

Nr.	Art.-Nr.	Bezeichnung	Masse (B x T x H)	UVP
14	0714.083	Gestell Gewächshaus Multiflex 3	71,5 x 34 x 87 cm	Fr. 109.00
	0714.077	Gewächshaus Multiflex 3 mit Netz	71,5 x 34 x 87 cm	Fr. 149.00
	0714.078	Gewächshaus Multiflex 3 mit PE Folie	71,5 x 34 x 87 cm	Fr. 119.00
15	0714.084	Gestell Gewächshaus Multiflex 4	71,5 x 34 x 127,5 cm	Fr. 139.00
16	0714.079	Gewächshaus Multiflex 4 mit Netz	71,5 x 34 x 127,5 cm	Fr. 189.00
17	0714.080	Gewächshaus Multiflex 4 mit PE Folie	71,5 x 34 x 127,5 cm	Fr. 149.00
18	0714.085	Gestell Gewächshaus Multiflex 5	71,5 x 34 x 163 cm	Fr. 169.00
19	0714.081	Gewächshaus Multiflex 5 mit Netz	71,5 x 34 x 163 cm	Fr. 229.00
	0714.082	Gewächshaus Multiflex 5 mit PE Folie	71,5 x 34 x 163 cm	Fr. 179.00

Nr.	Art.-Nr.	Bezeichnung	Masse (B x T x H)	UVP
20	0902.040	Gewächshaus Maria aus Kiefernholz, grau	86 x 44 x 180 cm	Fr. 449.00

◀ **Gewächshaus Maria**

Geräumiges Holz-Gewächshaus auf Rollen, das Ihre Pflanzen vor Wind und Wetter schützt.

SunGarden Gewächshäuser

SunGarden steht für eine neue Ära in der Gartenwelt. Inspiriert von der Natur, getrieben von Innovation und Nachhaltigkeit.

Das modulare, multifunktionelle System ist architektonisch beeindruckend. Produktvarianten sorgen für enorme Flexibilität. Und das Beste daran: alles ist einfach und selber montierbar.



1

▲ SunGarden Select

Basismodell mit 10 mm Doppelstegplatten und 6 mm rauchgrauem Acrylglas für das Dach.



4

Die Funktionalität im Überblick

Öffnung im Dachbereich
schafft optimales Klima für Ihre Pflanzen

Sicher auch bei Schneefall
Die beeindruckende Dachlastkapazität von 150 kg/m² sorgt für Stabilität und Sicherheit

Regenwasser sammeln
Dank der integrierten Dachrinne wird Regenwasser nutzbar

Variable Gestaltung
erhältlich in 2 Farben (siehe rechts)

Verglasungs-Optionen
4 verschiedene Wandfüllungen stehen zur Verfügung (siehe rechts)

Stabilität und Wartungsfreiheit
Selbsttragende Aluminiumkonstruktion mit Element-Klick-System für eigenhändiges Aufbauen

Flexible Türposition
Montage der Türe nach Wunsch an jeder Position möglich – inklusive Anschlag wahlweise links oder rechts



2

▲ SunGarden Infinity

Standard mit 6 mm klarem Acrylglas, das vor UVA- und UVB-Strahlen schützt.

Nr.	Art.-Nr.	Bezeichnung	Wand	Masse (B x T x H)	Lieferfrist	UVP
1	8050.002	SunGarden Select 3.2, ALU Natur	10 mm D-Stegplatten, Ø 6 mm Acrylglas	338 x 233 x 229 cm	ca. 4–6 Wochen	Fr. 6'149.00
2	8050.129	SunGarden Infinity 3.2, anthrazit	Wand/Dach: 6 mm Acrylglas klar	338 x 233 x 229 cm	ca. 4–6 Wochen	Fr. 7'799.00
3	8050.047	SunGarden Deluxe 3.2, anthrazit	ESG 5 mm satiniert, Ø 6 mm Acrylglas	338 x 233 x 229 cm	ca. 4–6 Wochen	Fr. 8'899.00
4	8050.033	SunGarden Modern 4.4, anthrazit	Wand/Dach: 6 mm Acrylglas	443 x 443 x 229 cm	ca. 4–6 Wochen	Fr. 13'549.00

◀ SunGarden Modern

Eine Oase der Eleganz, in der Sie die warmen Sonnenstrahlen geniessen können, ohne dabei auf Komfort und Stil zu verzichten. Das getönte Acrylglas schafft eine angenehme Schattierung, die für eine behagliche und private Atmosphäre sorgt, während Sie die Schönheit der Natur in vollen Zügen erleben.

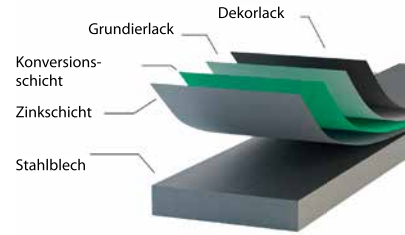

▲ SunGarden Deluxe

Modell mit 5 mm satiniertem Einscheibensicherheitsglas an den Seitenwänden und 6 mm Acrylglas für das Dach. Die perfekte Wahl für Ästheten, die nicht den vollen Einblick gewähren, aber trotzdem ausreichend Licht bewahren möchten.



Größen

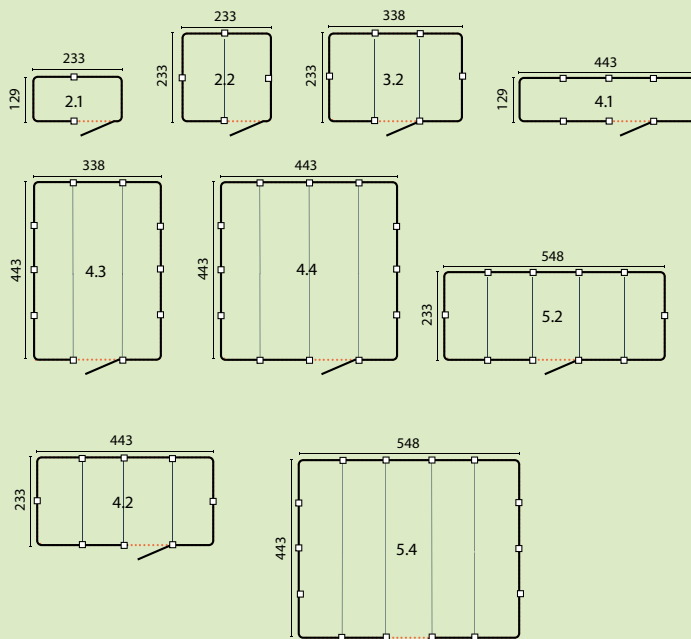

Wandfüllungs-Varianten

- 10 mm Doppelstegplatten
- 6 mm getöntes Acrylglas
- 6 mm klares Acrylglas
- 5 mm satiniertes Einscheibensicherheitsglas

Farbvarianten



Alu Natur



Anthrazit Metallic

Weitere Informationen zu SunGarden finden Sie hier:



www.neogard.ch/Kataloge

Klassische Gewächshäuser



Gewächshaus Helios Urban

Gewächshaus Helios Senior

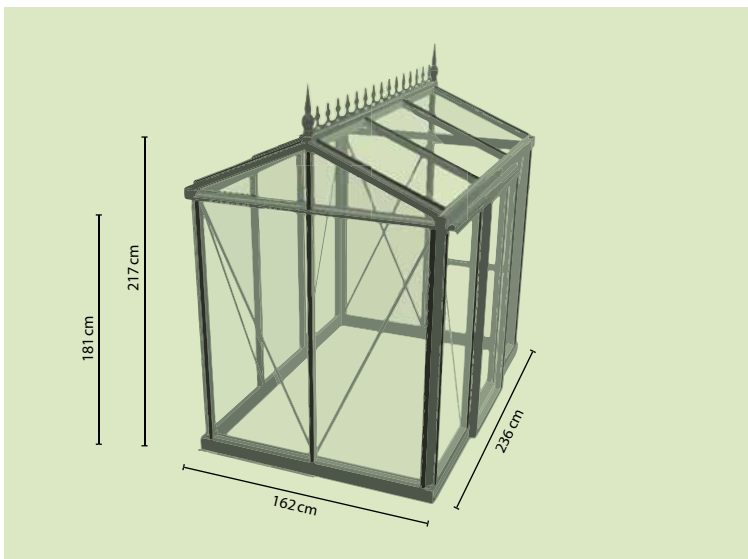

Nr.	Art.-Nr.	Bezeichnung	A x B	H1/H2	UVP
	0791.012*	Gewächshaus Helios Senior, Alu	236 x 310 cm	181/240 cm	Fr. 3'699.00
	0791.013*	Gewächshaus Helios Senior, Alu	236 x 458 cm	181/240 cm	Fr. 4'299.00
	0791.014*	Gewächshaus Helios Senior, Alu	310 x 458 cm	181/254 cm	Fr. 4'699.00
	0791.015*	Gewächshaus Helios Senior, Alu	310 x 605 cm	181/254 cm	Fr. 5'549.00
	0791.016*	Gewächshaus Helios Senior, schwarz	236 x 310 cm	181/240 cm	Fr. 3'949.00
	0791.017*	Gewächshaus Helios Senior, schwarz	236 x 458 cm	181/240 cm	Fr. 4'649.00
	0791.018*	Gewächshaus Helios Senior, schwarz	310 x 458 cm	181/254 cm	Fr. 5'099.00
	0791.019*	Gewächshaus Helios Senior, schwarz	310 x 605 cm	181/254 cm	Fr. 6'049.00
	0791.020*	Gewächshaus Helios Senior, grün	236 x 310 cm	181/240 cm	Fr. 3'949.00
	0791.021*	Gewächshaus Helios Senior, grün	236 x 458 cm	181/240 cm	Fr. 4'649.00
	0791.022*	Gewächshaus Helios Senior, grün	310 x 458 cm	181/254 cm	Fr. 5'099.00
	0791.023*	Gewächshaus Helios Senior, grün	310 x 605 cm	181/254 cm	Fr. 6'049.00

Gewächshaus Helios Junior

Kompakt und dennoch geräumig.

Dank einer Traufhöhe von 181 cm können Sie in diesem Gewächshaus überall bequem aufrecht stehen. So nutzen Sie den Platz optimal aus. Inklusive Schiebetür und Lamellenfenster.

Unsere «Urban» sind beliebte Gewächshausmodelle mit vorgegebener Konfiguration ohne Änderungsmöglichkeiten. Da diese Modelle in Serie produziert werden, sind sie preislich attraktiv und schnell lieferbar.

Das Format 163 x 236 cm ist die bestverkaufte Grösse, kompakt und dennoch geräumig. So nutzen Sie den Platz optimal aus. Inklusive Schiebetür und Lamellenfenster. Aluminium-Konstruktionen mit hochwertiger Qualität garantieren jahrelangen, wartungsfreien Gärtnerspass.

Nr.	Art.-Nr.	Bezeichnung	A x B	H1/H2	UVP
	0791.000*	Gewächshaus EOS Junior T, schwarz	318 x 401 cm	161/256 cm	Fr. 8'899.00
	0791.001*	Gewächshaus EOS Junior, Alu	236 x 310 cm	161/256 cm	Fr. 3'799.00
	0791.002*	Gewächshaus EOS Junior, Alu	236 x 384 cm	161/256 cm	Fr. 4'099.00
	0791.003*	Gewächshaus EOS Junior, Alu	236 x 458 cm	161/256 cm	Fr. 4'399.00
	0791.004*	Gewächshaus EOS Junior, schwarz	236 x 310 cm	161/256 cm	Fr. 4'149.00
	0791.005*	Gewächshaus EOS Junior, schwarz	236 x 384 cm	161/256 cm	Fr. 4'549.00
	0791.006*	Gewächshaus EOS Junior, schwarz	236 x 458 cm	161/256 cm	Fr. 4'799.00

Gewächshaus Pyramide

Nr.	Art.-Nr.	Bezeichnung	A x B	H1/H2	UVP
1	0791.009	Gewächshaus Helios Urban, Alu	162 x 236	181/217 cm	Fr. 3'299.00
2	0791.010	Gewächshaus Helios Urban, schwarz	162 x 236	181/217 cm	Fr. 3'499.00
	0791.011	Gewächshaus Helios Urban, grün	162 x 236	181/217 cm	Fr. 3'499.00

Nr.	Art.-Nr.	Bezeichnung	A x B	H1/H2	UVP
	0791.007*	Gewächshaus Pyramide, schwarz	310 x 310	278/286 cm	Fr. 9'199.00
5	0791.008*	Gewächshaus Pyramide, schwarz	384 x 384	296/304 cm	Fr. 11'299.00





Gewächshaus Helios Master

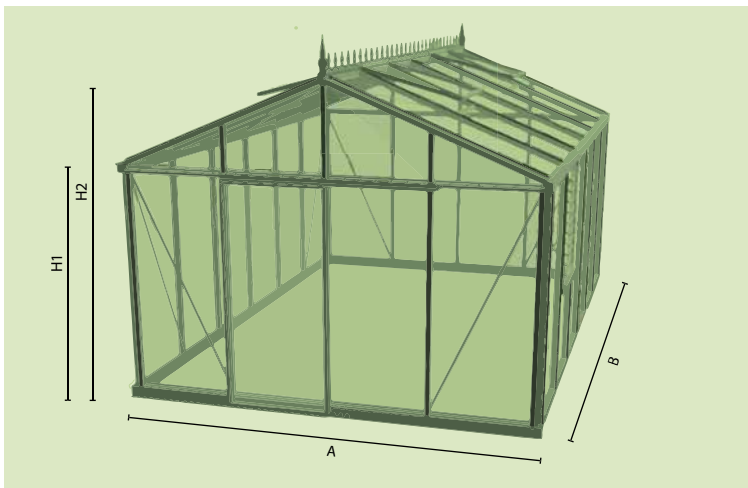

Das Gewächshaus/Gartenzimmer für alle erdenklichen Zwecke: zur Anzucht von Pflanzen oder zum Relaxen, als Gartenbüro oder Atelier. Mit seiner grosszügigen Traufhöhe von 201 cm ist dieses Gewächshaus auch ideal geeignet für Kletterpflanzen. In fünf Grössen erhältlich. Inklusive Schiebetür an frei wählbarer Stelle, zahlreichen Dachfenstern und einem Lamellen-Seitenfenster.

Falls die Modelle nicht Ihren Bedürfnissen und Grössen entsprechen, können wir Ihnen gerne ein Gewächshaus nach Ihren Wünschen zusammenstellen. Bitte melden Sie sich für Anfragen unter info@neogard.ch oder 062 767 00 50.



◀ Noppenfolie

Hochwertige Noppenfolie. Beste Isolation für Ihr Gewächshaus, Frühbeet, Kellerfenster usw.

Art.-Nr.	Masse	UVP
0720.160	1,5×50 m	Fr. 6.50 / m ²
0720.159	2,0×50 m	Fr. 6.50 / m ²
0720.161	1,5 / 2,0 m × Zuschnitt	Fr. 8.25 / m ²

Nr.	Art.-Nr.	Bezeichnung	A x B	H1/H2	UVP
	0791.024*	Gewächshaus Helios Master, Alu	236 x 310 cm	201/260 cm	Fr. 4'049.00
	0791.025*	Gewächshaus Helios Master, Alu	236 x 458 cm	201/260 cm	Fr. 4'699.00
	0791.026*	Gewächshaus Helios Master, Alu	310 x 458 cm	201/274 cm	Fr. 5'299.00
	0791.027*	Gewächshaus Helios Master, Alu	310 x 605 cm	201/274 cm	Fr. 6'099.00
	0791.028*	Gewächshaus Helios Master, Alu	384 x 605 cm	201/278 cm	Fr. 7'549.00
	0791.029*	Gewächshaus Helios Master, schwarz	236 x 310 cm	201/260 cm	Fr. 4'349.00
4	0791.030*	Gewächshaus Helios Master, schwarz	236 x 458 cm	201/260 cm	Fr. 5'049.00
	0791.031*	Gewächshaus Helios Master, schwarz	310 x 458 cm	201/274 cm	Fr. 5'749.00
	0791.032*	Gewächshaus Helios Master, schwarz	310 x 605 cm	201/274 cm	Fr. 6'599.00
	0791.033*	Gewächshaus Helios Master, schwarz	384 x 605 cm	201/278 cm	Fr. 8'199.00
3	0791.034*	Gewächshaus Helios Master, grün	236 x 310 cm	201/260 cm	Fr. 4'349.00
	0791.035*	Gewächshaus Helios Master, grün	236 x 458 cm	201/260 cm	Fr. 5'049.00
	0791.036*	Gewächshaus Helios Master, grün	310 x 458 cm	201/274 cm	Fr. 5'749.00
	0791.037*	Gewächshaus Helios Master, grün	310 x 605 cm	201/274 cm	Fr. 6'599.00
	0791.038*	Gewächshaus Helios Master, grün	384 x 605 cm	201/278 cm	Fr. 8'199.00

* **Lieferfrist ab Bestellung:** 6 Wochen

Transportkosten: inklusiv

Lieferung bis Haus, respektive Talstation (Abladestelle muss mit Camion gut erreichbar sein).

Weitere Produkte und Informationen finden Sie in unserem Gewächshaus-Katalog.



www.neogard.ch/Kataloge



UNSER TIPP



◀ Heizung Colibri

- Ideale Heizung für Gewächshäuser, Gartenhäuser, Garagen, Topfpflanzen
- Hitzebeständiges Stahlgehäuse mit Heizelement aus Edelstahl
- Effizienter Überhitzungsschutz
- Bedienerfreundlich

Max. Heizleistung	2'000 Watt
Heizfläche	bis 20 m ²
Kabellänge	1,4 m
Schutzart	IPX4
Masse (H×B×T)	225×220×285 mm
Art.-Nr.	1000.478
UVP	Fr. 99.90

Abgrenzungen

EasyFix Rasenkanten



▲ EasyFix – welche Elemente benötigt man?

Das System ist einfach und zweckmässig, es besteht aus nur drei Elementen: Einem zwei Meter langen, mit Auslegern versehenem Stahlstreifen, der als Abtrennkante dient; den speziell geformten Verbindungselementen, welche einfach einzuschieben sind und stabilen Erdankern zur seitlichen Befestigung. Sind die Stahlstreifen zu lang, kann man sie mit einer Metallsäge auf die nötige Länge zuschneiden. Die Verbindungselemente werden seitlich eingeschoben. Sie lassen sich auch in einem flachen Winkel nach oben oder unten montieren, so lassen sich leichte Geländeunebenheiten ausgleichen.

Die Stahlstreifen lassen sich in verschiedene Winkel biegen, ohne zu brechen. Damit sind sowohl schnurgrade geometrische, als auch geschwungene freie Formen möglich. Das System passt sich der Linienführung von Wegen, Plätzen und Gartenbeeten perfekt an.

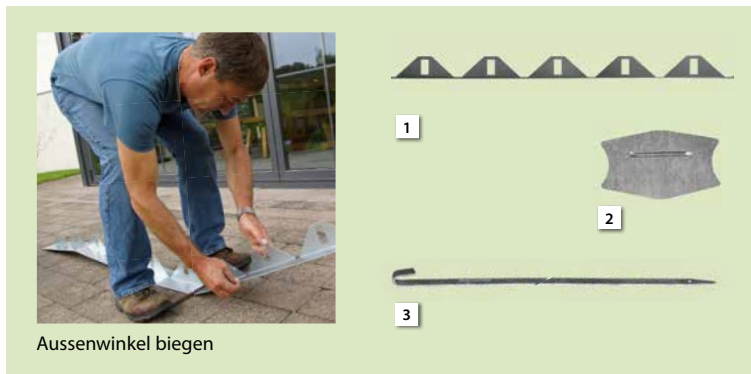

Aussenwinkel biegen

Nr.	Art.-Nr.	Bezeichnung	UVP
1	0232.600	Stahlstreifen mit Auslegern, Länge 2m, Höhe 12 cm	Fr. 49.90
2	0232.601	Verbindungselement, Länge 19,5 cm, Breite 11,5 cm	Fr. 7.90
3	6900.010	Erdanker-Befestigungsstab, Länge 50 cm	Fr. 3.50
	0232.554	Rasenkante, Länge: 1,24 m, Höhe: 6,5 cm	Fr. 22.90



▲ Colibri Rasenkante

Die Vorteile: Preisgünstig, schnelles und einfaches Verlegen, langlebig.

So einfach ging's noch nie! Mit der Colibri-Rasenkante erschaffen Sie im Nu eine wirkungsvolle Abgrenzung/Trennung zwischen z.B. Rasenflächen und Rabatten. Die aus verzinktem Stahl gefertigten Rasenkanten sind sehr langlebig und gleichzeitig äusserst biegsam, was das Verlegen extrem einfach gestaltet.

Das Verlegen wird zum Kinderspiel. Mit nur drei simplen Schritten ist die Rasenkante fertig verlegt:

1. Die gewünschte Trennung mit einem Spaten vorstechen.
2. Die Colibri-Rasenkante in die gewünschte Form bringen und platzieren.
3. Die Colibri-Rasenkante mit den anderen Elementen verbinden und mit Erdankern fixieren.

Nr.	Art.-Nr.	Bezeichnung	Masse	UVP
4	0232.551	Colibri Rasenkante	L 123×H 13 cm	Fr. 15.90
	6900.010	Erdankerbefestigungsstab	L 50 cm	Fr. 3.50

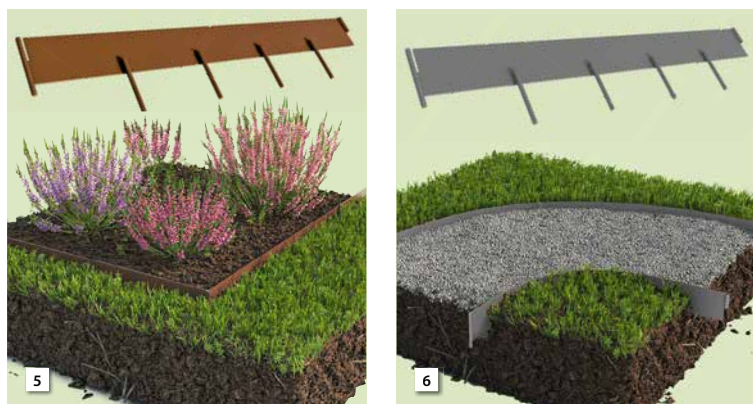

Nr.	Art.-Nr.	Bezeichnung	Masse	UVP
5	7700.491	Rasenkante, schokobraun, Metall pulverbeschichtet	L 100×H 10 cm Stärke: 1,5 mm	Fr. 22.95
6	7700.494	Rasenkante, anthrazit, Metall pulverbeschichtet	L 100×H 10 cm Stärke: 1,5 mm	Fr. 22.95

Verlangen Sie den Spezialprospekt bei Ihrem Fachhändler.



www.neogard.ch/
Kataloge

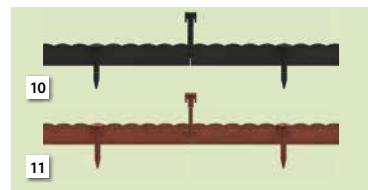

Nr.	Art.-Nr.	Bezeichnung	Masse	UVP
7	1501.006	Rasenkante gerade, bronze, Set à 3 Stk.	je 91×10 cm	Fr. 42.90
8	1501.007	Rasenkante verziert, schwarz	91×20 cm	Fr. 29.90
9	1501.009	Rasenkante mit gewelltem Rand, bronze	91×13 cm	Fr. 22.90
10	1501.008	Befestigungsset für Rasenkante, schwarz, Set à 3 Stk.	Länge: 27 cm	Fr. 7.90
11	1501.010	Befestigungsset für Rasenkante, bronze, Set à 3 Stk.	Länge: 27 cm	Fr. 7.90



▲ Rasen- und Beetkante aus recyceltem Kunststoff

Dank dem stabilen Zickzack-Profil kann sie jeder Rundung angepasst und auch mit dem Rasenmäher befahren werden.
Achtung: Farbabweichungen möglich!

Art.-Nr.	Masse	Masse	UVP
7700.075	Rasen- & Beetkante	83 x 24 cm	Fr. 7.95
7700.080	Rasen- & Beetkante	83 x 29 cm	Fr. 9.95
6900.010	Befestigungsstab	L 50 cm	Fr. 3.50



▲ Rhizomsperre

Zur Eingrenzung von ausläuferbildenden Wurzelstöcken ist, besonders bei Bambus, der Einbau von Rhizomsperren unerlässlich. Sie verhindern mit der Rhizomsperre die unkontrollierte Ausbreitung der unterirdisch horizontal im Boden wuchernden Triebe.

Art.-Nr.	Bezeichnung	UVP
6004.047	Rhizomsperre, schwarz, Polyethylen, Rolle 25 x 0,7 m	Fr. 389.00
7700.098	Verschluss zu Rhizomsperre, B 0,7 m	Fr. 17.90
6004.033	Set Rhizomsperre, schwarz, Polyethylen, 3,2 x 0,8 m	Fr. 72.90



Ferramol® Schneckenkorn

Nacktschnecken-Bekämpfung mit einem Wirkstoff, wie er auch in der Natur vorkommt. Bewirkt Frasstopp. Keine Schleimabsonderungen. Keine toten Schnecken sichtbar. Haustiere und Nützlinge werden geschont! Regenfeste Körner zum Streuen (5 g/m²).
 Wirkstoff: Eisen-III-Phosphat.

Art.-Nr.	Bezeichnung	Inhalt	UVP
6000.670	Ferramol Schneckenkorn	200 g	Fr. 5.95
6000.671		500 g	Fr. 9.50
6000.673		800 g	Fr. 11.50



Eckverbinder im Stecksystem!

▲ Stahl-Schneckenchutz

Verzinkt / Ohne Schrauben / Stecksystem. Höhe: 26 cm

Art.-Nr.	Bezeichnung	Länge / Anzahl	UVP
0232.603	Stahl-Schneckenchutz Längsprofil	100 cm	Fr. 15.90
0232.604		200 cm	Fr. 34.90
0232.602	Stahl-Schneckenchutz Eckverbinder	1 Stück	Fr. 14.90
0232.605	Stahl-Schneckenchutz Längsverbinder	1 Stück	Fr. 8.90

Schnecken-Absperrband

► 6002.038

Einfache Methode zum Schutz von Pflanzentöpfen, Gewächshausgerüsten, Hochbeeten und Frühbeeten ohne die Verwendung von giftigem Schneckenkorn. Wenn die Schnecken versuchen, das Kupferband zu überqueren, wird eine winzige elektrische Ladung erzeugt, die sie abwehrt. Länge: 4 m, 3 cm breit

Fr. 8.95



▲ Schneckenbarriere aus PET

Art.-Nr.	Bezeichnung	Masse	UVP
6004.000	Schneckenbarriere aus PET, grün/transparent	0,20 x 8 m	Fr. 14.95



◀ 7802.360

Schubkarre

- stabil und langlebig, aber dennoch leichtgewichtig
- unzählige Einsatzmöglichkeiten im Innen- und Aussenbereich
- hergestellt aus recycelten Materialien
- Fassungsvermögen: 55 l

Fr. 49.90



◀ 7802.870

Schubkarre Easy GO XL

- extrem haltbar – keine Dellen oder Rost
- leicht, aber robust genug, um schwere Lasten zu bewegen
- hochbelastbare, gummierte Räder
- Fassungsvermögen: 62 l

Fr. 59.90

UNSER TIPP

Praktisches & Nützliches



1 Knieschoner Kneelo

dunkelgrün	dunkelblau	rot	Pflaume	hellgrün
1301.370	1301.371	1301.372	1301.350	1301.373
Fr. 22.90		Fr. 27.90		Fr. 22.90

türkis	grau	pink	gelb	grün
1301.374	1301.375	1301.351	1301.368	1301.369
Fr. 22.90		Fr. 27.90	Fr. 22.90	

▲ Erhältliche Farben, Farbabweichungen möglich!

2 Kniekissen Kneelo

dunkelgrün	hellgrün	rot	pflaume	navy
1301.362	1301.363	1301.364	1301.365	1301.366
Fr. 22.90				

türkis	pink	gelb	grün
1301.367	1301.352	1301.360	1301.361
Fr. 22.90			

▲ Erhältliche Farben, Farbabweichungen möglich!

Nr.	Art.-Nr.	Bezeichnung	Masse	UVP
3	1300.784	Handschuhe Love The Glove Denim	Grösse S/M	Fr. 24.90
	1300.785		Grösse M/L	Fr. 24.90
4	1300.768	Handschuhe Love The Glove Gatsby	Grösse S/M	Fr. 24.90
	1300.769		Grösse M/L	Fr. 24.90
5	1301.078	Handschuhe Oak Leaf, grün	Grösse S/M	Fr. 24.90
	1301.105		Grösse M/L	Fr. 24.90
6	1301.079	Handschuhe Oak Leaf, dunkelblau	Grösse S/M	Fr. 24.90
	1301.132		Grösse M/L	Fr. 24.90
7	1301.131	Handschuhe Oak Leaf, rot	Grösse S/M	Fr. 24.90
	1301.080		Grösse M/L	Fr. 24.90





▲ Burgon & Ball-Gartenwerkzeuge

Bereits seit 1730 fertigt die Firma Burgon & Ball hochwertige Schneide- und Gartenwerkzeuge. Seitdem wurden die Kenntnisse und Fertigkeiten der Werkzeugmacher über Generationen weitergegeben und zählen heute zu den besten der Welt. Neben der langjährigen Erfahrung setzt das in Sheffield ansässige Unternehmen auf kompromisslose Qualität. Dabei nehmen vor allem auch die verborgenen Qualitäten einen hohen Stellenwert ein, die sich erst beim Benutzen des Werkzeugs offenbaren, z.B. Haltbarkeit und Präzision. Heute zählt Burgon & Ball zu den weltweit führenden Herstellern von Gartenwerkzeug.

Nr.	Art.Nr.	Bezeichnung	Masse	UVP
8	1301.090	Handschuhe «British Bloom»		Fr. 24.90
9	1301.093	Dose mit Schnur «British Bloom»	Ø 8 cm / H 12 cm	Fr. 12.95
10	1301.092	Giesskanne Indoor «British Bloom»	1 Liter	Fr. 29.90
11	1300.898	Giesskanne «Blumen- und Tierwelt»	1 Liter	Fr. 29.90
12	1301.097	Kniekissen «British Bloom»	50×30×5 cm	Fr. 27.90
13	1301.094	Gartenschere mit Haltertasche «British Bloom»		Fr. 29.90
14	1301.095	Blumenschere mit Haltertasche «British Bloom»		Fr. 29.90
15	1301.096	Pflanzgabel und Schaufel «British Bloom» Geschenkverpackung		Fr. 34.90
16	1301.091	Dose «British Bloom»	22,5×13,5×14,5 cm	Fr. 29.90

Nr.	Art.-Nr.	Bezeichnung	Masse	UVP
17	1300.618	Wurzelstecher, rostfrei	Länge: 36 cm	Fr. 19.90
18	1300.626	Handpflanzschaufel, rostfrei	Breite: 7 cm; Länge: 30 cm	Fr. 19.90
19	1300.611	Handschaufel, mittel, rostfrei	Breite: 7 cm; Länge: 48 cm	Fr. 24.90
20	1300.612	Handgabel, mittel, rostfrei	Breite: 8 cm; Länge: 47 cm	Fr. 24.90
21	1300.616	Allzweckspaten, mittel, rostfrei	Breite: 14 cm; Länge: 53 cm	Fr. 44.90
22	1300.613	Handrechen, mittel, rostfrei	Breite: 13 cm; Länge: 58 cm	Fr. 24.90
23	1300.749	Unkrautjäter, kurz	Breite: 11,5 cm; Länge: 50 cm	Fr. 34.90

Gartenwerkzeuge

Wenn Sie gerne in Ihrem Garten arbeiten, dann möchten Sie das bestmögliche Werkzeug für jede Aufgabe. Fiskars tut alles, damit Sie solche Werkzeuge bekommen. Ob Unkrautjäten, Hacken, Kehren oder Pflanzenschnitt: Mit Werkzeugen von Fiskars arbeiten Sie das ganze Jahr über einfacher und effektiver.



Universalaxt:



Spaltaxt:



▲ Fiskars-Äxte Norden

Mit den Norden Äxten kehrt Fiskars zu seinen tiefen Wurzeln zurück – die Norden-Produktpalette vereint die Erfahrung in der Axtherstellung von mehr als 300 Jahren mit fortschrittlichster Technologie.

- Stiel aus hochwertigem Hickoryholz mit praktisch unzerbrechlichem FiberComp™-Schlagschutz
- Ultrascharfe Klingen, die scharf bleiben
- Hohe Sicherheit durch unlösbare Verbindung zwischen Axtkopf und Stiel
- Klinge aus Karbonstahl mit Gleitbeschichtung, die verhindert, dass die Klinge steckenbleibt und schützt vor Rost und Schmutz
- Ergonomisch gebogener Griff mit hakenförmigem Griffende für sicheren Halt

Nr.	Art.-Nr.	Bezeichnung	Masse	UVP
1	1202.176	Universalaxt Norden N7	Länge: 38,6 cm	Fr. 94,90
2	1202.177	Universalaxt Norden N10	Länge: 47,6 cm	Fr. 99,90
3	1202.178	Spaltaxt Norden N12	Länge: 52,6 cm	Fr. 109,00

Das komplette Fiskars-Sortiment finden Sie in der aktuellen Broschüre.



www.neogard.ch/Kataloge





▲ Gartenscheren

Fiskars® Gartenscheren garantieren Komfort und Benutzerfreundlichkeit. Die ergonomisch geformten Griffe sind aus haltbaren Materialien gefertigt. Die Klingen aus rostfreiem Stahl sind durch einen einfach zu bedienenden Schliessmechanismus gesichert.

Nr.	Art.-Nr.	Bezeichnung	Masse	UVP
4	1000.873	PowerStep™ Gartenschere, Amboss		Fr. 49.90
5	1202.372	Plus SmartFit Bypass-Gartenschere P541	21 x 7 x 2 cm	Fr. 37.90
6	1000.862	Grasschere Servo-System™ (GS42)	32,2 x 4,2 x 12,6 cm	Fr. 39.90
7	1000.826	Classic Universalschere (S92), orange	18,5 x 8,5 x 1,7 cm	Fr. 29.90
8	1202.992	Universalschere, Ultra lilac	21 cm	Fr. 22.90
9	1202.994	Universalschere, Blue Expanse	21 cm	Fr. 22.90
10	1202.993	Universalschere, Wild Cherry, Non Stick Beschichtung	21 cm	Fr. 22.90
11	1202.396	ReNew Universalschere	21 cm	Fr. 29.90
12	1202.397	ReNew Universalschere Garten	21 cm	Fr. 29.90
13	1202.401	Universalschere, Linkshänder, rot	21 cm	Fr. 29.90
14	1202.987	Universalschere, Cheetah brown	21 cm	Fr. 32.90



1201.105 ►

**Xsharp™
Axt- und Messerschärfer**

Sollte die Schneidqualität Ihrer Axt beziehungsweise Ihres Messers einmal nachlassen, ist der Griff zum Fiskars Axt- und Messerschärfer das Richtige!

Fr. 24.90



UNSER TIPP

Nr.	Art.-Nr.	Bezeichnung	Masse	UVP
15	1201.264	SmartFit™ Teleskop-Unkrautstecher	102 x 31,5 x 13,5 cm	Fr. 84.90
16	1201.265	Xact™ Unkrautstecher	99,7 x 29,0 x 8,0 cm	Fr. 64.90

Fiskars QuikFit™- das geniale Stecksystem

Unsere Gartenprodukte der Reihe Fiskars QuikFit™ sind der Traum jedes Gärtners. Dank austauschbarer Aufsätze und Griffe bewältigen Sie damit mehr Gartenaufgaben mit weniger Werkzeugen. Einfach genial. Und deshalb ausgezeichnet mit dem Red Dot Award für ihr einzigartiges, doppeltes Automatik-Verriegelungssystem. Damit ist das passende Werkzeug im Handumdrehen aufgesteckt und die Arbeit macht gleich doppelt so viel Spass.

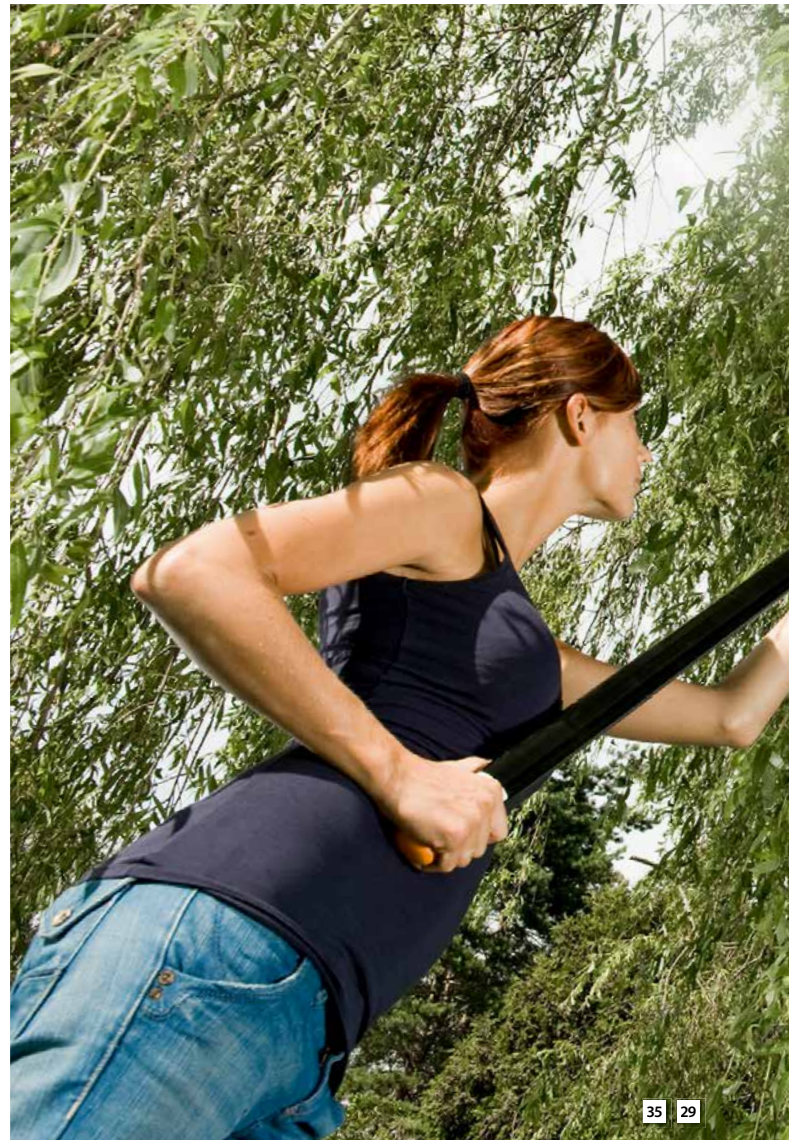

Aufsätze zur Bodenbearbeitung

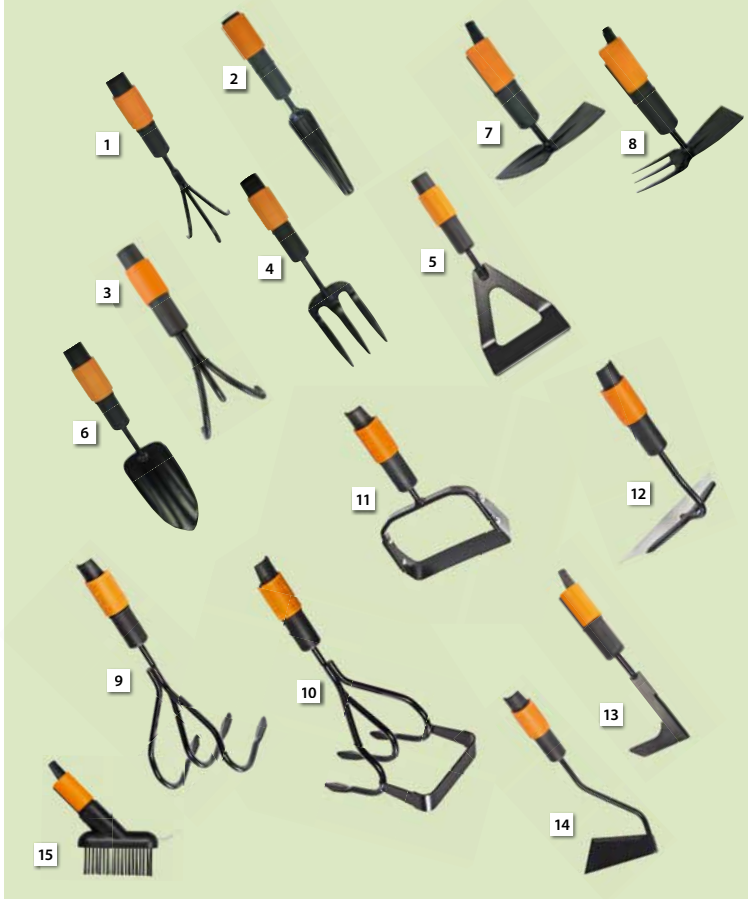

▲ Gartensägen und -scheren

Ganz egal, was für Bäume Sie haben, oder wie dick deren Äste sind, Sie dürfen sicher sein, dass wir das perfekte Werkzeug haben, mit dem Sie Ihre Bäume ordentlich schneiden können. Der PowerGear™ - Getriebemechanismus ermöglicht ein leichtes Schneiden auch dickerer Äste. Die rutschfesten Griffe bieten einen hohen Komfort und ermöglichen ein sicheres Arbeiten. Und wenn es mit der Höhe nicht klappt, schafft der passende Teleskop-Stiel Abhilfe ...





Aufsätze für luftige Höhen



Dank der austauschbaren Aufsätze sägen, schneiden oder ernten Sie auch noch in luftiger Höhe ... Die Reichweite beträgt mit dem grossen Teleskop-Stiel (34) bis 6 m, mit dem kleinen Teleskop-Stiel (35) bis 3,5 m.

Aufsätze zum Rechen & Putzen

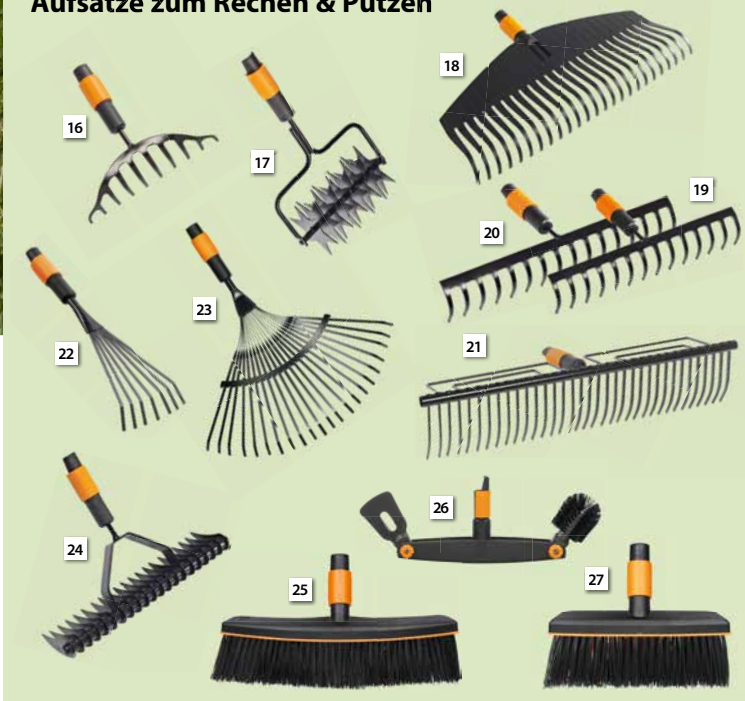

Nr.	Art.-Nr.	Bezeichnung	UVP
1	1202.092	QuikFit™ Kralle breit, 29 x 5.5 x 12 cm	Fr. 24.90
2	1201.083	QuikFit™ Unkrautstecher, 33 x 3.7 x 3 cm	Fr. 15.95
3	1201.056	QuikFit™ Grubber, 27 x 9 x 12 cm	Fr. 22.90
4	1202.093	QuikFit™ Pflanzgabel, 29.5 x 7.8 x 5 cm	Fr. 19.95
5	1201.063	QuikFit™ Jätschuffel, 29.5 cm	Fr. 22.90
6	1202.094	QuikFit™ Blumenkelle, 31.5 x 7.5 x 5 cm	Fr. 14.50
7	1201.084	QuikFit™ Doppelhacke, spitz 18.5 x 5.3 x 15 cm	Fr. 19.95
8	1201.085	QuikFit™ Doppelhacke, 18.5 x 5.3 x 15 cm	Fr. 19.95
9	1202.088	QuikFit™ Krümmer, 31 x 12 x 12 cm	Fr. 24.90
10	1201.058	QuikFit™ Krümmerjäter, 31 cm	Fr. 27.90
11	1202.089	QuikFit™ Jäter, 24.5 x 16 x 6 cm	Fr. 27.90
12	1201.061	QuikFit™ Hacke, 25 cm	Fr. 19.95
13	1201.073	QuikFit™ Fugenkratzer, 24.5 x 7.2 x 3.5 cm	Fr. 19.95
14	1202.090	QuikFit™ Schuffel, 32.7 x 13 x 3 cm	Fr. 22.90
15	1201.117	QuikFit™ Fugenbürste, 18.5 x 15.2 x 3.7 cm	Fr. 24.90
16	1201.064	QuikFit™ Rosenrechen, 22.5 cm	Fr. 24.90
17	1202.091	QuikFit™ Sternfräse, 30.5 x 20.5 x 10 cm	Fr. 57.90
18	1201.070	QuikFit™ Laubbesen, 32 x 52 x 5.3 cm	Fr. 22.90
19	1201.066	QuikFit™ Rechen mit 14 Zinken, 17.5 x 36 x 7 cm	Fr. 24.90
20	1202.086	QuikFit™ Rechen mit 16 Zinken, 17.5 x 41 x 7 cm	Fr. 27.90
21	1201.072	QuikFit™ Rasenrechen	Fr. 42.90
22	1202.084	QuikFit™ Kleinfächerbesen, 40 x 12 x 3 cm	Fr. 15.95
23	1201.068	QuikFit™ Fächerbesen, 50 x 43 x 13 cm	Fr. 27.90
24	1202.082	QuikFit™ Rasenlüfter, 60 x 60 x 9 cm	Fr. 47.90
25	1201.045	QuikFit™ Strassenbesen, 38 x 7.5 x 18 cm	Fr. 27.90
26	1201.047	QuikFit™ Dachrinnenreiniger, 31 x 4.5 x 15 cm	Fr. 37.90
27	1201.044	QuikFit™ Allzweckbesen, 29 x 7 x 19.5 cm	Fr. 27.90
28	1201.118	QuikFit™ Obstpflücker, 32 x 16.8 x 8.5 cm	Fr. 34.90
29	1201.078	QuikFit™ Astsäge, 55 x 5.3 x 4 cm	Fr. 44.90
30	1201.077	QuikFit™ Wertastungssäge, 57 x 15.5 x 4 cm	Fr. 54.90
31	1202.081	QuikFit™ Baumschere, 40 x 10 x 7 cm	Fr. 74.90
32	1201.053	QuikFit™ Stiel Graphit, 84 x 3.3 x 3 cm	Fr. 22.90
33	1201.051	QuikFit™ Stiel Graphit, 155 x 3 x 3 cm	Fr. 27.90
34	1201.116	QuikFit™ Teleskop-Stiel, klein 140 – 240 x 6.5 x 3.7 cm	Fr. 54.90
35	1201.050	QuikFit™ Teleskop-Stiel, gross 230 – 400 x 7.5 x 4 cm	Fr. 69.90
36	1201.054	QuikFit™ Handgriff, 29.8 x 3.2 x 3.5 cm	Fr. 13.50
37	1201.055	QuikFit™ Adapter, 17 x 3.5 x 3.5 cm	Fr. 12.95

Handgriffe, Stiele und Adapter



Fiskars PowerGear™

Fiskars PowerGear™ ist ein vielseitiges Werkzeugsortiment, das mit Garten-, Ast- und Heckenschere die meisten Schneid-
aufgaben im Garten abdeckt. Der geniale Getriebemechanis-
mus vermindert den Kraftaufwand. Die scharfen, hochwertigen
Stahlklingen sorgen für einen glatten Schnitt und die leichten,
langlebigen FiberComp™-Griffe liegen bestens in der Hand.

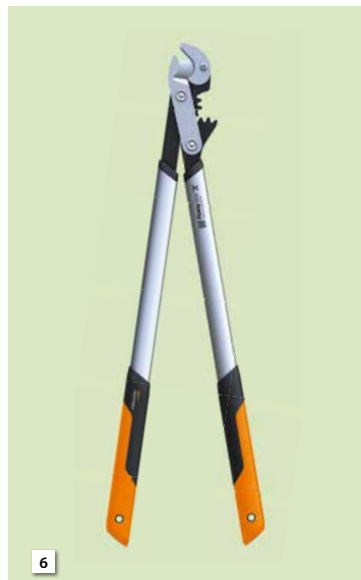
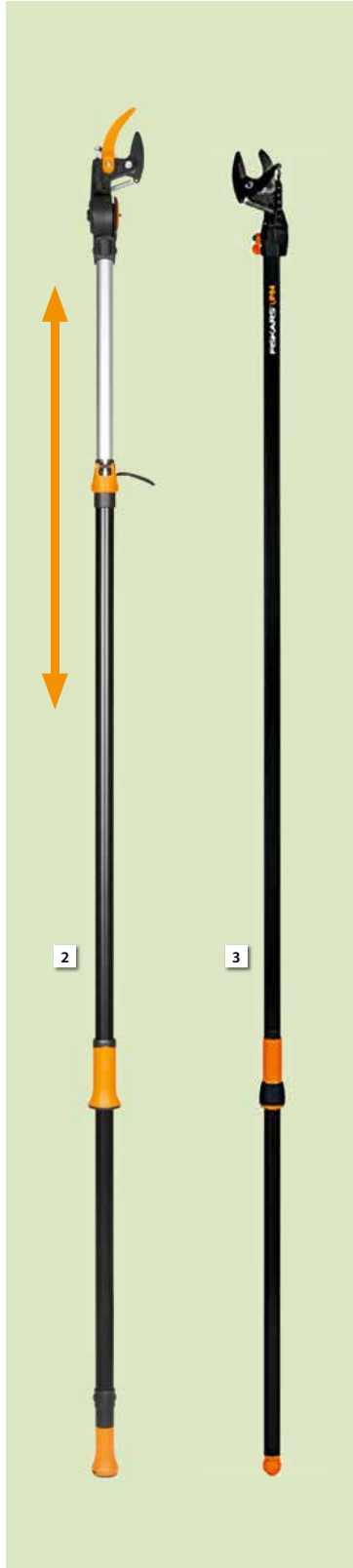



Nr.	Art.-Nr.	Bezeichnung	Masse	UVP
1	1201.992	PowerGear Schneidegiraffe UPX82	165×11,50×7 cm	Fr. 119.00
2	1201.993	PowerGear Teleskop-Schneidegiraffe	86 / 230×11×7,4 cm	Fr. 149.00
3	1000.867	Lange Schneidgiraffe UP84	232,2×10,2×18,6 cm	Fr. 99.00
4	1201.261	PowerGearX™ Bypass-Getriebeastschere, LX94	64 cm	Fr. 94.90
5	1000.905	PowerGear Amboss-Getriebeastschere L31	38,8×18,1×2,4 cm	Fr. 44.90
6	1201.263	PowerGearX™ Amboss-Getriebeastschere, LX99	80 cm	Fr. 119.00
7	1201.262	PowerGearX™ Bypass-Getriebeastschere, LX98	80 cm	Fr. 119.00
8	1201.164	SmartFit Teleskop-Astschere L86	66,5×24,9×4,2 cm	Fr. 84.90

Bewässerung

Fiskars Gartenbewässerung

Die passenden Bewässerungsartikel für jeden Garten

Ob frischer, grüner Rasen oder Beete mit Nutz- und Zierpflanzen: Bei der Bewässerung entscheidet vor allem die Grösse der Fläche darüber, welche Produkte und welches Zubehör die richtigen sind. Dank dem neuen Fiskars-Watering-Konzept gelangen Sie schnell und einfach zu den passenden Produkten für Ihren Garten. Das Vorgehen besteht aus zwei einfachen Schritten:

1. Persönliche Gartengrösse online abmessen auf www.fiskars.com/gartengroesse
2. Das passende Bewässerungsprodukt je nach Gartengrösse finden



S M L XL

Waterwheels

Nr.	Art.-Nr.	Bezeichnung	Gartengrösse	Masse (L x B x H)	UVP
1	1202.936	Comfort Waterwheel S, mit 10 m-Schlauch 3/8" (9 mm)	S		Fr. 109.00
2	1202.183	Wandhalterung für Waterwheel S	S	3 x 9,5 x 25 cm	Fr. 37.90
3	1202.184	Waterwheel M, mit 20 m-Schlauch 1/2" (13 mm)	M		Fr. 149.00
4	1202.185	Waterwheel L, mit 30 m-Schlauch 1/2" (13 mm)	L	56,6 x 39,8 x 25 cm	Fr. 169.00
5	1202.932	Waterwheel XL X-Series™	XL		Fr. 269.00
6	1202.208	Wandhalterung für Waterwheel XL	XL	13 x 19,5 x 27,5 cm	Fr. 42.90

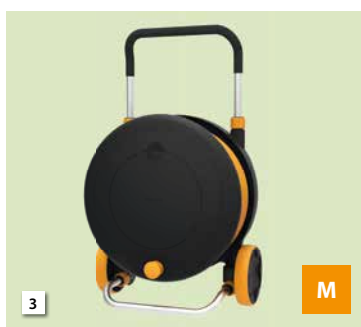

Wasserschläuche

Nr.	Art.-Nr.	Bezeichnung	UVP
7	1202.192	Bewässerungsschlauch, 15 m Tropfschlauch	Fr. 54.90
8	1202.210	Wasserschlauch 20 m, 13 mm (1/2")	Fr. 34.90
	1202.212	Wasserschlauch 20 m, 19 mm (3/4")	Fr. 54.90

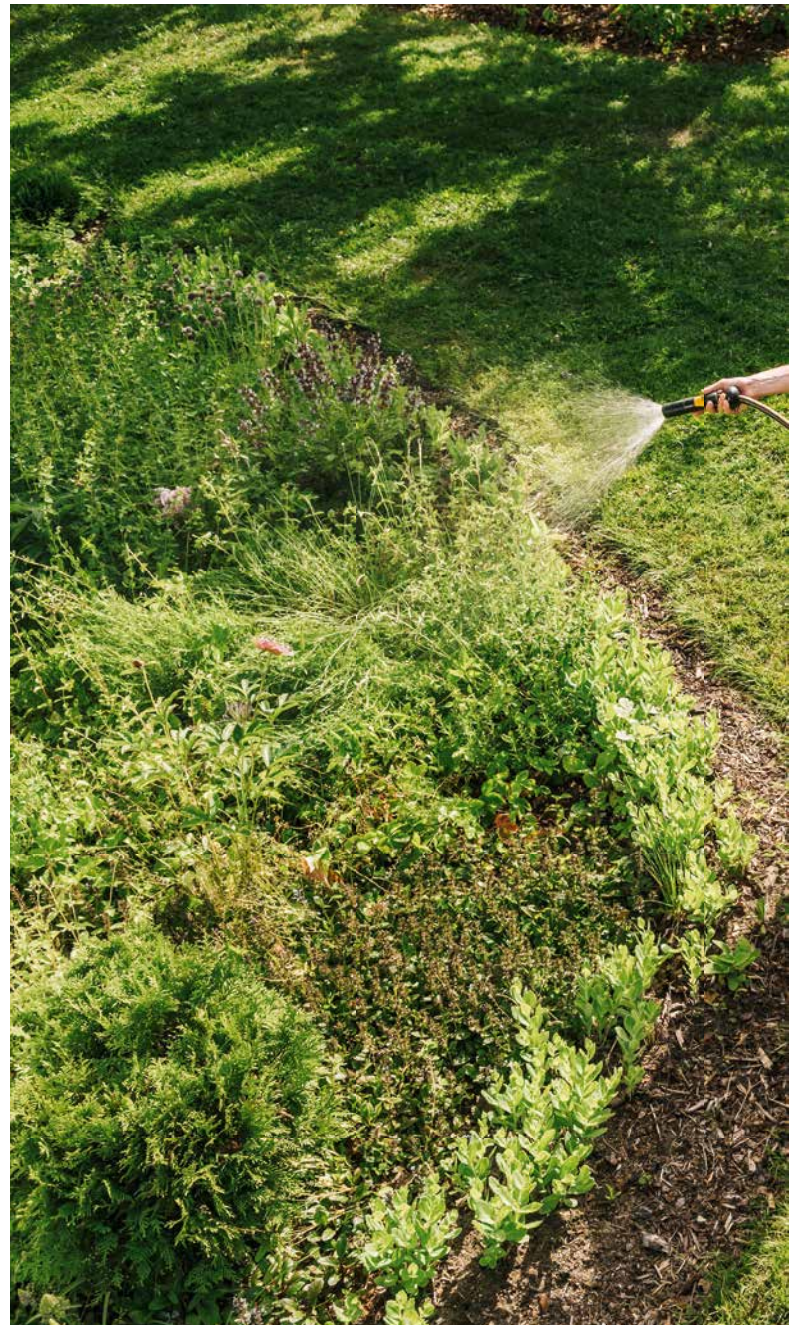



Schlauchanschlüsse

Nr.	Art.-Nr.	Bezeichnung	Masse	UVP
15	1202.226	Schlauchdüsen Starterkit	9,8×4,9×22 cm	Fr. 32.90
16	1202.196	2-Wege-Ventil Multi	11,8×15,8×4,5 cm	Fr. 18.95
17	1202.200	Dreiwegeanschluss	6,8×2×11,6 cm	Fr. 7.95
18	1202.199	Erweiterungsanschluss	6,8×3,2×11,6 cm	Fr. 6.95
19	1202.197	Hahnverbinder, für Innenräume M22x1/ M24x1	6,8×4×13,6 cm	Fr. 22.90
20	1202.194	Hahnverbinder Multi	6,8×4,2×11,6 cm	Fr. 7.95



Schlauchverbinder

Nr.	Art.-Nr.	Bezeichnung	Masse	UVP
21	1202.201	Schlauchanschluss, 13 – 15 mm (1/2 – 5/8")	3,9×3,9×6,4 cm	Fr. 9.95
22	1202.204	Schlauchanschluss Stop, 13 – 15 mm (1/2 – 5/8")	4,6×3,9×6,4 cm	Fr. 10.95
23	1202.202	Schlauchanschluss, 19 mm (3/4")	4,6×4,6×6,8 cm	Fr. 9.95
24	1202.206	Schlauchanschluss On/Off, 13 – 15 mm (1/2 – 5/8")	6,8×4,4×15,8 cm	Fr. 16.95
25	1202.214	Schlauchanschluss On/Off, 19 mm (3/4")	6,8×4,6×15,8 cm	Fr. 16.95



Sprinkler

Nr.	Art.-Nr.	Bezeichnung	Masse	UVP
9	1202.186	Wirbelsprinkler Metall, mit Rädern	8×23,5×25,5 cm	Fr. 39.90
10	1202.193	Pulsierender Sprinkler On/Off, mit Erdspiess	35,5×18,5×11,2 cm	Fr. 54.90
11	1202.188	Wassersparender Sprinkler	8,5×50,7×18,3 cm	Fr. 39.90
12	1202.218	Oszillierender Sprinkler On/Off	52,5×19,2×8,5 cm	Fr. 74.90
13	1202.230	Oszillierender Sprinkler, Metallfuss	8,5×52,7×18,3 cm	Fr. 39.90
14	1202.187	Wassersparender Sprinkler, Metallfuss	8,5×52,7×18,3 cm	Fr. 64.90



Sprühpistolen

Nr.	Art.-Nr.	Bezeichnung	UVP
26	1202.408	Sprühpistole, verstellbar, vordere Steuerung	Fr. 29.90
27	1202.410	Sprühpistole, mit 3 Funktionen, vordere Steuerung	Fr. 37.90
28	1202.411	Sprühpistole, Multi Frontsteuerung	Fr. 42.90

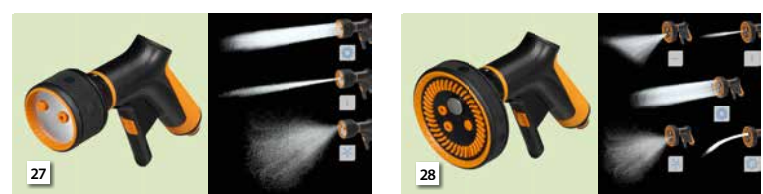

Bewässerung

Blumat Bewässerungssysteme

sind ideal für Zimmerpflanzen, Balkonpflanzen und Topfpflanzen. Das Pflanzenbewässerungssystem ist eine zuverlässige, effiziente und wirtschaftliche Möglichkeit, blühende Pflanzen und Gemüse auf Balkon und Terrasse, in Hochbeeten und Gewächshäusern zu gießen. Blumat ist ideal zum Gießen von Pflanzen im Urlaub und arbeitet das ganze Jahr über.

Tropf-Blumat

ist ein automatisches Bewässerungssystem. Dieses wassersparende Tropfbewässerungssystem arbeitet ohne Strom und ohne App und wird durch die porösen Tonkegel gesteuert. Sie benötigen nicht einmal eine permanente Wasserversorgung, um Pflanzen automatisch zu bewässern. Im Innenbereich sind die besten Bewässerungsmöglichkeiten der Blumat Classic oder der Blumat Easy Flaschenadapter.

Die Tropf-Blumat Bewässerung findet auf dem Balkon, der Terrasse sowie im Beeten statt. Der Blumat Tropf ist ein Fühler, welcher immer dann öffnet, wenn die Erde beginnt trocken zu werden und schliesst, wenn die Feuchtigkeit wieder ausreicht. Für diesen Vorgang benötigt das System einen Wasserdruck, der vom Netz oder über einen höheren Behälter kommt. Jede Pflanze oder eine Pflanzengruppe wird mit mindestens 1 Tropf-Blumat bestückt und auf den individuellen Bedarf der Pflanze eingestellt.



◀ Automatischer Wasserspender

Mit Blumat bekommen Zimmerpflanzen genau jene Menge Wasser, die sie auch tatsächlich benötigen. Unabhängig von sonnigem oder schattigem Standort.

Art.-Nr.	Artikel	UVP
7709.351	Flaschenadapter mit Tonkegel, Wasserabgabe ca. 0,2l / 24h, Set à 1 Stk.	Fr. 4.95
7709.397	Flaschenadapter mit Tonkegel, Wasserabgabe ca. 0,2l / 24h, Set à 3 Stk.	Fr. 12.95
7709.352	Flaschenadapter XL mit Tonkegel, Wasserabgabe ca. 0,3l / 24h, Set à 2 Stk.	Fr. 12.95

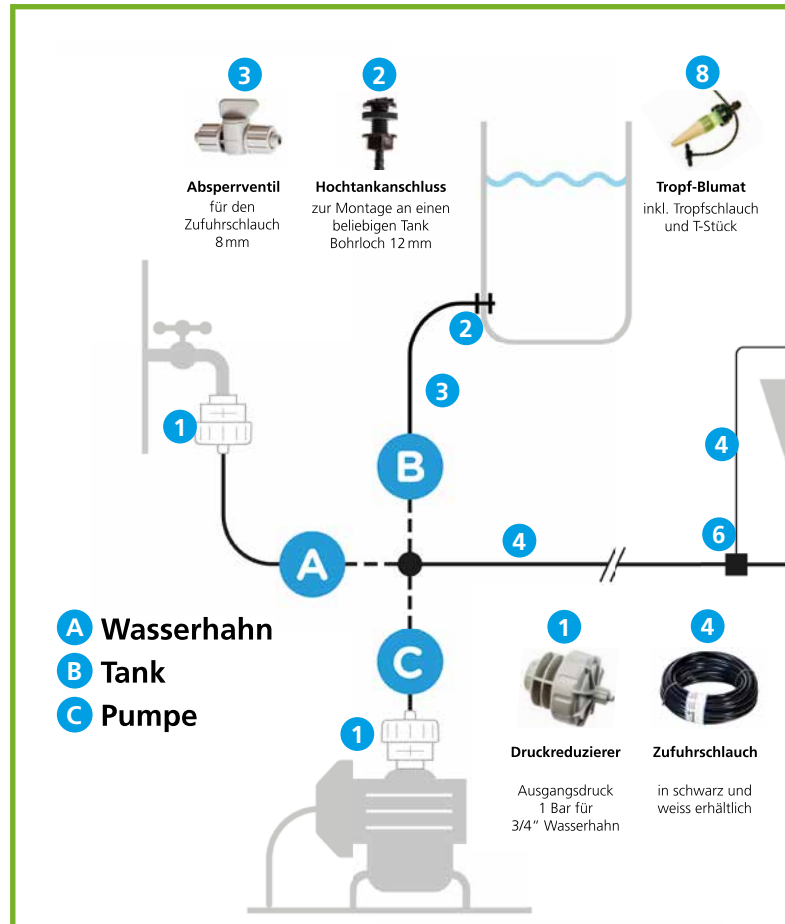

▲ Blumat-Tropfset

Unsere Empfehlung: Starten Sie mit einem kompletten Set. Dieses können Sie falls notwendig mit Einzelteilen erweitern.

Nr.	Art.-Nr.	Beschreibung	UVP
16	7709.393	Tropf-Blumat 10 m, 15 m Schlauch , Tropfset beinhaltet 40 Tropfbewässer, 2 Winkel, 2 Endstücke, 2 Schlauchabzweigungen, 2 Schlauchverbindungen und 1 Druckreduzierer. Starterset 10 Pflanzgefäße oder Einzelpflanzen auf dem Beet. Versorgung über Wasserhahn.	Fr. 269.00
17	7709.355	Blumat Tropfset 3 m, 7 m Schlauch , Tropfset beinhaltet 12 Tropfbewässer, 1 Winkel, 1 Endstück, 1 Schlauchabzweigung, 1 T-Stück, 1 Schlauchverbindung und ein Hochtankanschluss. Basisset für 3 Pflanzgefäße oder Einzelpflanzen auf dem Beet. Versorgung über Hochtank	Fr. 79.90

9 Tropf-Blumat Maxi für grosse Pflanzen

10 T-Stück 8-3-8 mm zum Anschluss eines Tropf-Blumat

11 Verstellicherung verhindert unbeabsichtigtes Verstellen eines Tropf-Blumat

12 Stütze für Zufuhrschlauch 8 mm und Verteiltropfer

13 Endstück 8-3 mm zum Anschluss eines Tropf-Blumat am Schlauchende

5 Schlauchverbinder zur Verlängerung des 8 mm Zufuhrschlauches

6 Schlauchabzweiger zum Abzweigen des 8 mm Zufuhrschlauches

7 Winkel zur Richtungsänderung des 8 mm Zufuhrschlauches

16 Schlauchsicherungsklemme für alle Schläuche 8 mm und 3 mm

14 Tropfschlauch zum Anschluss von Verteiltropfern

15 Verteiltropfer zum Anschluss an einen Tropf-Blumat

17 Mini-Abzweiger 3-3-3 mm zum Verzweigen von Tropfschläuchen

18 Mini-Verbinder 3-3 mm zum Verbinden von Tropfschläuchen

19 Verschlusskappe zum Verschliessen von 3 mm Abgängen

Blumat Einzelteile

Nr.	Art.-Nr.	Beschreibung	UVP
1	7709.357	Druckreduzierer Blumat , Druckreduzierer fest eingestellt auf 1 bar (bei üblichem Wasserleitungsdruck), zugleich Anschlussverschraubung für 8 mm-Zufuhrschlauch – Anschlussgrösse am Wasserhahn: ¼ Zoll	Fr. 42.90
2	7709.385	Tropfblumat Hochtankanschluss	Fr. 3.95
3	7709.384	Tropf-Blumat Absperrventil 8 – 8 mm	Fr. 4.95
4	7709.430 *	Zufuhrschlauch Blumat schwarz , 100 m Rolle mit 8 mm Durchmesser	Fr. 129.00
	7709.358	Zufuhrschlauch Blumat schwarz , 10 m Rolle mit 8 mm Durchmesser	Fr. 17.95
5	7709.414	Schlauchverbinder 8 – 8 mm , verbindet Zufuhrschläuche	Fr. 0.95
6	7709.416	Schlauchabzweigung 8 – 8 – 8 mm , zum Abzweigen von Zufuhrschläuchen	Fr. 0.95
7	7709.415	Winkel 8 – 8 mm , zur Richtungsänderung von Zufuhrschläuchen	Fr. 0.95
8	7709.356	Blumat Tropf Ergänzung , 2 Stück Tropfer inkl. Tropfschlauch und T-Stück	Fr. 12.95
9	7709.394	Tropf-Blumat Maxi , 2 Stk.	Fr. 16.95
10	7709.387	Tropfblumat T-Stück 8/3/8 , 3 Stk.	Fr. 2.95
11	7709.426	Verstellicherung , Abdeckkappe für Tropfer verhindert unbeabsichtigtes Verstellen eines Tropf-Blumat	Fr. 0.35
12	7709.354	Tropf-Blumat, Stützen für Schlauchabzweigung , 10 Stk.	Fr. 6.95
13	7709.413	Endstück 8 – 3 mm , zum Anschluss eines Tropf-Blumat am Schlauchende	Fr. 0.95
14	7709.395	Tropfschlauch 3 mm , 10 m Rolle mit 3 mm Durchmesser	Fr. 17.95
15	7709.353	Tropf-Blumat Verteiltropfer , 10 Stk.	Fr. 16.95
	7709.427	Ausstecher , Werkzeug zum Setzen von Tropf-Blumat Maxi	Fr. 12.90
16	7709.433*	Schlauchsicherungsklemme , 2teilig, lose	Fr. 0.75
17	7709.418	Mini-Abzweiger , 3-3-3 mm lose	Fr. 0.95
18	7709.388	Tropf-Blumat Miniverbinder , 3 Stk.	Fr. 2.95
19	7709.422*	Verschlusskappe , 3mm lose	Fr. 0.35

* Artikel lieferbar in ca. 4 – 6 Wochen

► Bewässerungssack TREE FEEDER

Für eine kontinuierliche Bewässerung ohne viel Aufwand. Durch die oberirdische Wasserzufuhr werden die Wurzeln gezielt nahe am Stamm versorgt.

Nr.	Art.-Nr.	Beschreibung	UVP
20	0780.116	Bewässerungssack TREE FEEDER , 100l, 125x70x95 cm	Fr. 24.90
21	0780.112	Bewässerungssack TREE FEEDER , 75l, 90x52x84 cm, 3er Set	Fr. 34.90



◀ Blumat Pflanzen-Bewässerung

Automatischer Wasserspender – ideal auch für die Urlaubszeit. Ihre Pflanzen versorgen sich selbst mit Wasser.

Art.-Nr.	Artikel	UVP
7709.350	Blumat Pflanzenbewässerung (Set à 3 Stk.)	Fr. 13.50
7709.390	Blumat Wasserspender , 1 Stk.	Fr. 4.95
7709.391	Blumat Wasserspender XL , 2 Stk.	Fr. 12.95



Praktische Gartengeräte

Thermische Unkrautbeseitigung ohne Chemie

Die thermische Unkrautbeseitigung bietet eine praktische und wirkungsvolle Alternative zu chemischen Unkrautvernichtern, um dem störenden Wildwuchs rund um das Haus Herr zu werden. Denn der Griff zur Chemiekeule ist auf befestigten Flächen wie der Garagenzufahrt oder dem Bürgersteig nicht gestattet. Die Thermoflamm bio Serie besteht aus fünf verschiedenen Unkrautbrennern und entfernt bequem und effektiv Unkraut. Die Geräte sind flexibel einsetzbar, besonders an schwer zugänglichen Stellen wie an Aussentreppen oder auf Terrassen.

Die Modelle Classic PLUS und Comfort PLUS sind mit einem automatischen Zündmechanismus ausgestattet, der eine sichere Handhabung ermöglicht. Die gasbetriebenen Geräte werden durch den Thermoflamm bio Professional PLUS vervollständigt, der bei grossen Flächen zum Einsatz kommt. Der Thermoflamm bio Electro beseitigt Unkraut anstelle mit einer Gasflamme durch einen bis zu 650 °C heissen Hitzestrahler. Unsere schnellste Art der Unkrautbeseitigung ermöglicht der Thermoflamm bio Fix mit der 800 °C heissen Heizspirale. Eine Arbeitsfläche von 150 cm² auf 4 Führungsrädern bietet einen schnellen und komfortablen Arbeitsfortschritt.

Praktischer Zusatznutzen: Die Thermoflamm bio Geräte eignen sich auch hervorragend zum Entzünden von Kaminholz und Grillkohle.



Nr.	Art.-Nr.	Bezeichnung	UVP
1	7710.020	Thermoflamm bio Classic	Fr. 32.90
2	7710.021	Thermoflamm bio Comfort	Fr. 54.90
3	7710.022	Thermoflamm Professional	Fr. 54.90
4	7710.027	Thermoflamm Druckminderer CH	Fr. 19.90
5	7710.023	Thermoflamm Bio Gas-Kartusche	Fr. 7.95
6	7710.018	Thermoflamm bio Electro	Fr. 59.90
7	7710.019	Thermoflamm bio FIX	Fr. 99.00

IT's MÄHGIC! Klein, kompakt, bester Schnitt



Bester Freund des Rasenroboters

Der neue Akku Rasen- und Kantenschneider FineCut 18V ist die ideale Ergänzung zu jedem Robomäher im heimischen Garten. Restliches Gras, welches der Robomäher stehen lässt, kann bequem mit dem FineCut 18V gekürzt werden.



Bester Schnitt

Dank Doppelmessersystem werden die Grashalme nicht abgerissen oder abgeschlagen sondern fein säuberlich, nach dem Scherenprinzip, abgeschnitten.



XXL-Schnittbreite

Effizientes Arbeiten mit maximaler Fläche. Das 25 cm breite Messer-System erspart zusätzliche Arbeitswege und kann bis dicht an den Rand schneiden.



Einstellbarer Holmwinkel

Der einstellbare Holmwinkel lässt das Gerät auch tief unter Büschen, Sträuchern oder Kinderspielgeräten im Garten schneiden. Einfach per Knopfdruck arretierbar.

Akku-Power

Der FineCut 18V ist kompatibel mit jedem Bosch 18V POWER FOR ALL Akku. Ist Zuhause schon ein passender Akku mit Ladegerät vorhanden, kann das Gerät ohne jegliches Zubehör erworben werden. Das spart nicht nur Platz sondern auch Kosten und schont nebenbei die Umwelt.



Nr.	Art.-Nr.	Bezeichnung	UVP
8	7710.136	FineCut 18V (ohne Akku)	Fr. 149.00
9	7710.137	FineCut 18V (inkl. Akku + Ladegerät)	Fr. 259.00
10	7710.140	FineCut Kompakt-Rasenmäher zu Multibrush	Fr. 119.00

Oberflächenreinigung Brush-System

Mit den BrushSystem Akku- und Elektrobürsten stellt GLORIA praktische Helfer im Kampf gegen Unkraut und Verschmutzung rund um das Haus oder im Garten vor.

Es handelt sich einerseits um die Fugenbürste WeedBrush als Elektro- oder Akku-Version (WeedBrush li-on), sowie um die beiden multifunktionalen Geräte MultiBrush speedcontrol und MultiBrush li-on mit Elektro- bzw. Akku-Betrieb. Sie sind dank ihres integrierten Wechselmechanismus mit bis zu zehn verschiedenen Aufsätzen kompatibel.



6 9



1



2

3



4

5



6 10



6 11



2

3



6 13



7 8

Nr.	Art.-Nr.	Bezeichnung	UVP
1	7710.035	Cut&Brush 2-in-1 Kantenschneider	Fr. 49,90
2	7710.043	Unkrautfugenbürste Weedbrush	Fr. 119,00
3	7710.026	Unkrautfugenbürste Weedbrush li-on (ohne Akku)	Fr. 129,00
4	7710.034	Nylon Fugenbürste zu 7710.043 und 7710.026	Fr. 8,95
5	7710.033	Stahldraht Fugenbürste zu 7710.043 und 7710.026	Fr. 12,95
6	7710.024	Multifunktionale Akkubürste Multibrush speed control CH	Fr. 189,00
7	7710.025	Multifunktionale Akkubürste Multibrush li-on (ohne Akku)	Fr. 179,00
8	7710.053	Steinbürste Soft zu 7710.024 und 7710.025	Fr. 36,90
9	7710.030	Steinbürste Medium zu 7710.024 und 7710.025	Fr. 34,90
10	7710.031	Steinbürste Pro zu 7710.024 und 7710.025	Fr. 46,90
11	7710.032	Holzbürste Universal zu 7710.024 und 7710.025	Fr. 32,90
12	7710.067	Pflegewalze für Kunstrasen zu 7710.024 und 7710.025	Fr. 29,90
13	7710.028	Rasen-Lüfter zu 7710.024 und 7710.025	Fr. 37,90
14	7710.029	Vertikutier-Walze zu 7710.024 und 7710.025	Fr. 49,90

Nr.	Art.-Nr.	Bezeichnung	UVP
15	7710.068	Stein-Reiniger	Fr. 14,95
16	7710.069	Holz-Reiniger	Fr. 14,95



15 16

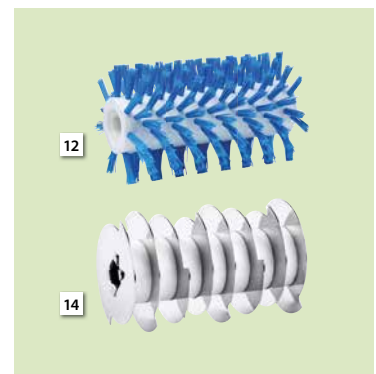

12

14

Reinigen und Bewässern mit dem Multijet-System

Die MultiJet Hochleistungs-Sprühsysteme können Reinigen, Schäumen, Bürsten, Bewässern und sind auch zur Ausbringung von Pflanzenschutzmitteln geeignet. Und das alles ohne Wasseranschluss.

Die Produkte ziehen Flüssigkeit aus jeder beliebigen Quelle, ganz egal ob das der Wasseranschluss in Deinem Garten ist oder unterwegs der See oder ein Eimer. Sogar eine handelsübliche PET-Flasche lässt sich anclicken (Multijet 18V).



▲ Hochdruck-Sprühsystem Multijet 230V

Multifunktionaler Elektro-Hochdruckreiniger, nutzbar als Schaumpistole, Sprüher oder Bürste; leicht, mit 4 m Schlauch

Kompakte Sprühgeräte für die Pflanzenpflege und den Pflanzenschutz

Die GLORIA Fein- und Handsprühgeräte zeichnen sich durch ihre ergonomische Bedienung, ihre hohe Effizienz sowie eine hochwertige Verarbeitung aus und sind ideal für die Pflanzenpflege und zum Pflanzenschutz im Haus, auf dem Balkon oder der Terrasse geeignet.

Die neue Hydronette li-on ist ein ganz besonderes Highlight. Aus hochwertigem Kork und Messing gefertigt und mit integriertem Akku inklusive USB-C-Ladefunktion ist der Feinsprüher viel mehr Design-Objekt als klassisches Sprühgerät und sticht aus der Masse heraus.



Nr.	Art.-Nr.	Bezeichnung	UVP
1	7710.049	Hochleistungssprüher Multijet Li-on 18V (ohne Akku)	Fr. 219.00
2	7710.050	Hochleistungssprüher Multijet Li-on 18V (inkl. Akku)	Fr. 249.00
3	7710.037	4,0 AH Bosch Akku	Fr. 129.00
4	7710.038	Bosch Schnellladegerät	Fr. 49.90
5	7710.047	Multijet Universal Behälter	Fr. 39.90
6	7710.044	Multijet Zubehör Schaum Set	Fr. 22.90
7	7710.052	Hochdruck-Sprühsystem Multijet 230V	Fr. 169.00

Nr.	Art.-Nr.	Bezeichnung	UVP
8	7710.111	Hydronette li-on	Fr. 54.90
9	7710.086	Feinsprüher AutoPump Mini	Fr. 19.95
10	7710.000	Feinsprüher Hobby 05	Fr. 9.95
11	7710.001	Feinsprüher Hobby 10	Fr. 11.95

Gartenpflege & Zubehör



▲ Everbag

Ihr Gartenhelfer hat einen Namen: Everbag. Die Everbag Allzweckbehälter überzeugen durch die hohe Qualität und durch ihre hohe Tragkraft. Je nach Modell liegt diese zwischen 70 kg – 150 kg. Das extra starke Polypropylen-Material sowie der doppelte Boden ermöglichen diese extrem hohen Belastungen. Nach Gebrauch lässt sich der Everbag einfach zusammenfalten und so auf kleinstem Raum verstauen. Der Everbag, Qualität die sich auszahlt!



◀ Allzweckbehälter

Der handliche Behälter – leicht und bequem wie eine Tasche, robust und dauerhaft wie ein Behälter.

- Halbsteife Konstruktion, behält ihre Form
- Flexibles Material (Polypropylen), zusammenfaltbar, wenn nicht im Gebrauch
- Leichte Pflege, Oberfläche sauber abwischbar
- Tragkraft bis 90 kg



▲ Solid PopUp Gartensack

Ideal zum Sammeln von nassen Gartenabfällen wie feuchten Blättern oder Rasenschnitt. Der Gartensack besitzt stabile Griffe für ein leichtes Tragen und Entladen sowie einen innenliegenden Federmechanismus welcher den Sack für die Benutzung öffnet. Das Material ist wasser- und schimmelresistent für eine lange Haltbarkeit und kann einfach gereinigt werden.

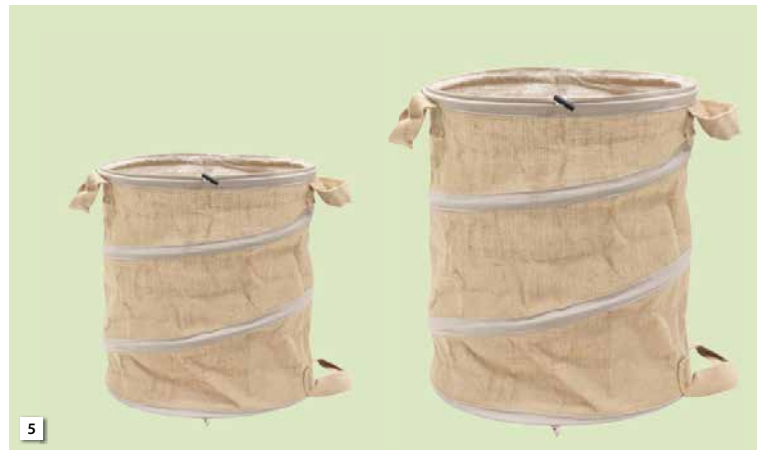

Nr.	Art.-Nr.	Bezeichnung	Masse	UVP
1	7700.055	Everbag 70 l	Ø 45 cm	Fr. 49.90
	7700.056	Everbag 130 l	Ø 55 cm	Fr. 54.90
	7700.057	Everbag 215 l	Ø 65 cm	Fr. 59.90
2	7700.210	Bag 70 l	Ø 45 cm	Fr. 19.95
	7700.212	Bag 120 l	Ø 45 cm	Fr. 22.90
	7700.214	Bag 270 l	Ø 67 cm	Fr. 32.90
	7700.216	Bag 500 l	Ø 68 cm	Fr. 42.90
3	1201.243	Solid PopUp Gartensack 56 l	Ø 40 x H 46 cm	Fr. 22.90
	1201.244	Solid PopUp Gartensack 172 l	Ø 56 x H 70 cm	Fr. 32.90
4	0780.157	Allzweckbehälter BAG Jute, 70 l	Ø 44 x H 44 cm	Fr. 24.90
	0780.158	Allzweckbehälter BAG Jute, 120 l	Ø 44 x H 77 cm	Fr. 29.90
	0780.159	Allzweckbehälter BAG Jute, 270 l	Ø 67 x H 77 cm	Fr. 39.90
5	0780.160	Allzweckbehälter Pop-up Jute, 56 l	Ø 40 x H 46 cm	Fr. 19.95
	0780.161	Allzweckbehälter Pop-up Jute, 172 l	Ø 56 x H 70 cm	Fr. 29.90



▲ Profi Mäusevertreiber

Ultraschall-Mäusevertreiber für den Einsatz im Innenbereich – arbeitet ohne Gift oder andere Fallen! Schützt Bereiche von bis zu 92 m² Fläche. Nicht für den Einsatz im Freien!



▲ Katzenschreck

Kompakter und kraftvoller Ultraschall-Katzenvertreiber. Schützt Bereiche mit bis zu 88 m² Fläche. Hat keinen negativen Einfluss auf andere Tiere. Funktioniert Tag und Nacht, bei jedem Wetter.



▲ Maus- und Maulwurfabwehr

Vertreibt Maulwürfe ohne sie zu verletzen und schützt Rasen und Beete. Die solarbetriebene Batterie arbeitet auch nachts und bei schlechten Wetterbedingungen. Einfacher Aufbau, Wetterfest und mit Testknopf.

Nr.	Art.-Nr.	Bezeichnung	UVP
6	6002.062	Profi Mäusevertreiber	Fr. 34.90
7	6002.063	Katzenschreck Compact	Fr. 79.90
8	6002.008	Solarbetriebene Maus- und Maulwurfabwehr Wirkungsfläche: 750 m ² ; Radius: ca. 15 m	Fr. 39.90



▲ CatWatch

Die durch Katzen verursachten Schäden können äusserst lästig sein. Dieses Gerät sorgt erwiesenermassen dafür, dass Katzen die damit ausgerüsteten Gärten meiden, wobei sich die abschreckende Wirkung mit der Zeit noch verstärkt.



▲ Marderschreck

Kompakter und kraftvoller Ultraschall-Marderschreck. Schützt Bereiche mit bis zu 88 m² Fläche. Hat keinen negativen Einfluss auf andere Tiere. Funktioniert Tag und Nacht, bei jedem Wetter.

Tierabwehr	9	10
	CatWatch	Marderschreck
Bewegungssensor	ja	
Fernhalte-Massnahme	10-sekündiger Ultraschallalarm	10-sekündiger Ultraschallalarm
Max. Reichweite	10 m	
Bereich	100 °	
Stromversorgung	Batteriebetrieb (Batterien nicht inbegriffen)	
Art.Nr.	6002.050	6002.064
UVP	Fr. 139.00	Fr. 89.90
Optionales Zubehör:		
Stromadapter mit 9V-Clip und 10m Kabel	6002.065 Fr. 34.90	6002.065 Fr. 34.90

Kompostierung

Thermo-Komposter® ▶

Im praktischen Thermo-Komposter® entsteht in nur wenigen Wochen das «braune Gold der Gärtner». Es gibt ihn in 3 Grössen.

Mit dieser kleinen Kompost-Fabrik schaffen Sie die besten Voraussetzungen für eine rasche Kompostherstellung. Durch seine rundum doppelwandige Konstruktion bündelt der Thermo-Komposter® die Zersetzungswärme und sorgt so für ein mollig-warmes Arbeitsklima für Mikroorganismen. Das Ergebnis darf sich sehen lassen: Dunkelbraun-krümeliger Kompost – im Aussehen und Geruch wie frische Walderde! – Bereit zum Ausbringen in Ihrem Garten als nährstoffreiche Pflanzennahrung und natürliche Bodendeckung.

Steckbrief des Thermo-Komposters®

- Doppelwand-Isolierung, verhindert Wärmeverluste und sorgt für Innentemperaturen bis 70 Grad; dadurch kurze Verrottungszeiten Ihrer Abfälle und Vernichtung von Unkrautsamen
- Bequeme Kompostentnahme durch untere Türklappe bzw. Entfernen eines Seitenteils
- Material in hochwertigem Kunststoff, UV-stabilisiert, wiederverwertbar
- Sehr stabil und wetterfest
- Rascher Aufbau ohne Werkzeuge
- Leichter Transport
- Farbe tannengrün
- Verschiedene Grössen

Art.-Nr.	Bezeichnung	Masse	UVP
6000.966	Thermo-Komposter® HANDY 250 classic grün	60×60×80 cm	Fr. 139.00
6000.995	Thermo-Komposter® HANDY 350 grün	70×70×85 cm	Fr. 159.00
6000.996	Thermo-Komposter® HANDY 450 grün	80×80×96 cm	Fr. 179.00
6000.997	Mäusegitter zu HANDY 250 – 450		Fr. 29.90



▲ Drahtkomposter

Ermöglicht eigene Herstellung von hochwertiger Erde.

Colibri Komposter ▶▶

Komposter aus Recyclingmaterial, ökologisch, 100% recycelt-wiederverwertbar, leistungsstark und robust (UV-stabilisiert), einfache Montage und Nutzung.

Nr.	Art.-Nr.	Bezeichnung	Masse	UVP
1	7700.220	Drahtkomposter, verzinktes Drahtgitter, einfache und schnelle Montage	Ø 95×H 95 cm	Fr. 44.90
2	7700.222	Kompostereinlagen, Gelochte PE-Folie, Set à 3 Stk.	Ø 110×H 120 cm	Fr. 15.95
3	0720.270	Kompostgitter-Abdeckplane, mit 7 Randösen und Spannfedern	Ø 1,2m	Fr. 22.90
4	0720.272	Spannfedern, zur sicheren Befestigung der Kompostgitter-Abdeckplane (Set à 6 Stk.)		Fr. 11.50



Nr.	Art.-Nr.	Bezeichnung	Füllvolumen	UVP
5	6004.500	Colibri Komposter S, grün	300l	Fr. 99.90
6	6004.501	Colibri Komposter M, grün	345l	Fr. 109.00
7	6004.502	Colibri Komposter L, grün	445l	Fr. 129.00



7

NEU-HEIT



ohne Insektizid

◀ 6000.473

BioTonnen Geruchsfrei

Biologisch abbaubares Granulat mit ätherischen Ölen gegen üble Gerüche in Biotonnen, Abfalleimern, Müllsäcken und Kompostern. Bindet Feuchtigkeit und reduziert so Schimmel- und Fäulnisbildung. Dadurch entstehen weniger Geruchsstoffe und Faulgase, die Fliegen und anderes Ungeziefer anlocken können. Regelmässig über den frischen Abfall streuen, reicht für ca. 670 l Biomüll.

Fr. 14.95

◀ 6000.718

Radivit® Universal-Komposter

- Kompostierungshilfsmittel für alle Formen der Kompostierung
- beinhaltet viele wichtige Kompostbakterien und Pilzkulturen
- zugesetzte Nährstoffe dienen den Mikroorganismen als leicht verdaulicher Nährboden
- ermöglicht eine rasche und optimale Rotte von Garten- und Küchenabfällen sowie Baum- und Rasenschnitt

Fr. 16.95



◀ Durchwurfsieb

Das Durchwurfsieb ist ideal geeignet zum Aussieben von Steinen, Zweigen und Unkrautwurzeln aus Kompost oder Gartenerde. Besonders Vorteilhaft bei der Vorbereitung von Anzuchterde.

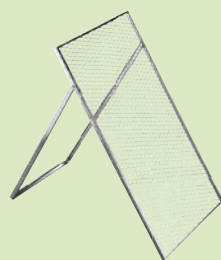

Art.-Nr.	Bezeichnung	UVP
1000.872	Durchwurfsieb verzinkt, H 100 x B 60 cm	Fr. 54.90



6



8

10

Nr.	Art.-Nr.	Bezeichnung	Füllvolumen	UVP
8	6004.503	Colibri Komposter XL, grün	1100l	Fr. 229.00
9	6004.504	Mäusegitter zu Colibri Komposter S,M und L		Fr. 19.90
10	6004.505	Mäusegitter zu Colibri Komposter XL		Fr. 39.90

Töpfe

Turning green! – ÖKOLOGISCHE TOPFSERIE



5 Formen in verschiedenen Farben, geeignet für Innen- und Aussenbereiche



MAGNOLIA MIRA MIRA HÄNGEND ROMA FRIDA



COFFEE ESPRESSO COFFEE LATTE WOOD WOOD GREEN ANTHRAZIT SCHWARZ WEISS

ROMA



COFFEE ESPRESSO	COFFEE LATTE	WOOD	WOOD GREEN	ANTHRAZIT	SCHWARZ	Grösse	UVP
0877.617	0877.647	0877.717	0877.763	0877.517	0877.555	Ø 24 / 24,2 x H 15 cm	Fr. 17.95
0877.618	0877.648	0877.718	0877.764	0877.518	0877.556	Ø 29 / 29,2 x H 18,3 cm	Fr. 21.95
0877.619	0877.649	0877.719	0877.765	0877.519	0877.557	Ø 33 / 33,2 x H 18,5 cm	Fr. 27.95
0877.620	0877.650	0877.720	0877.766	0877.520	0877.558	Ø 40 / 39,9 x H 20,5 cm	Fr. 34.95
0877.621	0877.651	0877.721	0877.767	0877.521	0877.559	Ø 47 / 47,3 x H 22 cm	Fr. 44.95

Eco Recycled Töpfe in Anthrazit, Schwarz und Weiss

Eco Recycled – aus 100 % recyceltem Kunststoff. Aus Sorge um die Umwelt haben wir beschlossen, Produkte aus Materialien anzubieten, die zu 100 % aus recycelten Produkten bestehen.

Eco Coffee Coffee Espresso & Coffee Latte-Töpfe

Eco Coffee – mit 40 % Kaffee-Schalen. Bei der Kaffeezubereitung löst sich die Schale ab und der grösste Teil wird weggeworfen. Hersteller haben damit begonnen, Kaffeeschalen als verstärkenden Füllstoff für Polypropylen zu verwenden, aus dem wir die meisten unserer Töpfe herstellen. Es handelt sich um eine wertvolle, umweltfreundliche Ressource, die dazu beiträgt, die Menge der verwendeten Kunststoffe zu verringern. Die Produkte der Kaffeekollektion bestehen aus einem Verbundstoff aus Polypropylen, Holzspänen und Schalen. Die natürlichen Rohstoffe machen bis zu 40 % der Zusammensetzung eines jeden Produkts aus.

Eco Wood Wood & Wood Green-Töpfe

Eco Wood – 40% aus Holzspänen, die bei der Herstellung von Möbeln anfallen. Die Eco Wood Topfserie wird mit Holzspänen hergestellt, welche bei der Herstellung von Möbeln und anderen Holzprodukten anfallen. Diese Späne, die eigentlich Abfall sind, erhalten in unserer neuesten Topfserie ein neues Leben. So entsteht ein Produkt, das nicht nur ökologisch ist, sondern auch jedem Innenraum oder jeder Terrasse einen natürlichen Touch verleiht. Jeder Topf enthält bis zu 40 % Holz.

FRIDA



COFFEE ESPRESSO	COFFEE LATTE	WOOD	WOOD GREEN	ANTHRAZIT	WEISS	Grösse	UVP
0877.625	0877.628	0877.740	0877.743	0877.543	0877.540	Ø 26 / 25,5 x H 25,3 cm	Fr. 15.95
0877.626	0877.629	0877.741	0877.744	0877.544	0877.541	Ø 30 / 30 x H 28,5 cm	Fr. 19.95
0877.627	0877.652	0877.742	0877.745	0877.545	0877.542	Ø 34 / 34,1 x H 32 cm	Fr. 24.90

MIRA & MIRA hängend



Bezeichnung	COFFEE ESPRESSO	COFFEE LATTE	WOOD	WOOD GREEN	ANTHRA-ZIT	WEISS	Grösse	UVP
MIRA ECO	0877.607	0877.631	0877.707	0877.746	0877.532	0877.507	Ø 14,5/14,5×H 17,2 cm	Fr. 5.95
	0877.608	0877.632	0877.708	0877.747	0877.533	0877.508	Ø 19/19×H 22,6 cm	Fr. 9.95
	0877.609	0877.633	0877.709	0877.748	0877.534	0877.509	Ø 25/25×H 29,7 cm	Fr. 19.95
	0877.610	0877.634	0877.710	0877.749	0877.535	0877.510	Ø 30/30×H 35,6 cm	Fr. 24.95
	0877.630	0877.635	0877.755	0877.750	0877.547	0877.546	Ø 39/39×H 46,3 cm	Fr. 39.00
	0877.611	0877.636	0877.711	0877.751	0877.536	0877.511	Ø 24/23,6×H 14 cm	Fr. 9.95
MIRA ECO, hängend	0877.612	0877.637	0877.712	0877.752	0877.537	0877.512	Ø 30/29,8×H 15,6 cm	Fr. 14.95
	0877.613	0877.638	0877.713	0877.753	0877.538	0877.513	Ø 24/23,6×H 14 cm	Fr. 14.95
	0877.614	0877.639	0877.714	0877.754	0877.539	0877.514	Ø 30/29,8×H 15,6 cm	Fr. 19.95



MAGNOLIA



COFFEE ESPRESSO	COFFEE LATTE	WOOD	WOOD GREEN	ANTHRA-ZIT	SCHWARZ	Grösse	UVP
0877.600	0877.640	0877.700	0877.756	0877.525	0877.548	Ø 11/10,3×H 8,4 cm	Fr. 1.95
0877.601	0877.641	0877.701	0877.757	0877.526	0877.549	Ø 14/13,8×H 11,1 cm	Fr. 2.95
0877.602	0877.642	0877.702	0877.758	0877.527	0877.550	Ø 16/15,7×H 12,9 cm	Fr. 3.95
0877.603	0877.643	0877.703	0877.759	0877.528	0877.551	Ø 19/18,4×H 14,8 cm	Fr. 5.95
0877.604	0877.644	0877.704	0877.760	0877.529	0877.552	Ø 22/21,3×H 17,7 cm	Fr. 7.95
0877.605	0877.645	0877.705	0877.761	0877.530	0877.553	Ø 26/25,3×H 21,3 cm	Fr. 11.95
0877.606	0877.646	0877.706	0877.762	0877.531	0877.554	Ø 30/30,5×H 24,6 cm	Fr. 19.95



Guardies

Guardies gewährleisten eine optimale Luftzirkulation und Entwässerung Ihrer Töpfe. Sie lassen sich für jede Form und Grösse Ihrer Gefässe (Gewicht maximal 220 kg) einsetzen.

Art.-Nr.	Farbe	Anzahl	UVP
7800.954	terracotta	6 Stk.	Fr. 11.95
7800.956	dunkelgrau	6 Stk.	Fr. 11.95
7800.958	weiss	6 Stk.	Fr. 11.95



Kork-Untersetter

Schützt Tische, Böden und Teppiche, verhindert Flecken, Abdruckringe und Kratzer. Lange Lebensdauer, verwendbar als Platzteller, Tablett und Wärmeplatte

Art.-Nr.	Durchmesser	UVP
7800.920	Ø 10 cm	Fr. 3.50
7800.922	Ø 15 cm	Fr. 5.75
7800.924	Ø 20 cm	Fr. 8.75
7800.926	Ø 25 cm	Fr. 11.50
7800.928	Ø 30 cm	Fr. 14.50



Nützlings- förderung

Bildung für Gross und Klein



▲ Insektenhaus «Soleil» gross

- Gross und geräumig
- Platz für viele Insektenarten
- Variabel strukturierte Nistmöglichkeiten für verschiedene Insekten

▲ Insektenhotel zum Hängen

Dieses Hotel bietet Nistplätze für Bienen und andere nützliche Insekten in Ihrem Garten.



▲ Insektenhaus «Sol» klein

- Gross und geräumig
- Hochwertige Verarbeitung
- Holz aus nachhaltiger Forstwirtschaft

▲ Solitärbienen-Hotel

Das Bienenhotel besteht aus mehreren separaten Holzelementen, welche Unterschlupf für Solitärbienen bieten. Die Holzelemente können entnommen und separat inspiziert oder gereinigt werden.



UNSER TIPP

▲ 6000.088

Insektenhotel

Mit diesem Insektenhotel von Neudorff locken Sie viele Gäste in Ihren Garten, die für die Unterkunft arbeiten. Denn in diesem Insektenhotel fühlen sich Nützlinge wie Wildbienen pudelwohl. Ein belebtes Hotel in Ihrem Garten.



Nr.	Art.-Nr.	Bezeichnung	Masse (L x B x H)	UVP
1	1401.904	Insektenhotel «Fernandina»	12 x 13 x 22,2 cm	Fr. 32.90
2	1401.906	Insektenhotel «Floreana»	12 x 13 x 32,2 cm	Fr. 42.90
3	1401.902	Insektenhaus «Soleil» gross	11 x 50 x 55 cm	Fr. 139.00
4	1300.129	Insektenhotel, zum Hängen	13 x 12 x 21,5 cm	Fr. 37.90
5	1401.898	Insektenhaus «Sol» klein	11 x 25,7 x 8 cm	Fr. 49.90
6	1300.102	Solitärbienen-Hotel	18 x 16 x 17 cm	Fr. 54.90
7	1300.147	Artisan Decorative Bee Skep	40 x 30 x 30 cm	Fr. 59.90
8	1300.151	Bienenfass	13 x 13 x 18 cm	Fr. 54.90
9	6000.088	Insektenhotel	56 x 36 x 9 cm	Fr. 89.90
10	1300.149	Solitärbienen-Hotel zum öffnen	21 x 18 x 15,5 cm	Fr. 59.90
11	1401.927	Insektenhotel Culebra, dunkelgrau	16,5 x 11,8 x 18 cm	Fr. 29.90



12



16



13



17



18



19



20



14



15



21



22

Nr.	Art.-Nr.	Bezeichnung	Masse (L x B x H)	UVP
12	1300.146	Artisan Teardrop Insect Hotel	20 x 11 x 10 cm	Fr. 42.90
13	6000.095	WildgärtnerFreude Bienenhaus	10,5 x 28 x 42 cm	Fr. 79.90
14	1401.928	Insektenhotel Isabella, hellgrau	17,3 x 11,8 x 15 cm	Fr. 29.90
15	1401.929	Insektenhotel Matias, gelb	17,3 x 11,8 x 15 cm	Fr. 29.90
16	1300.062	Nistkasten Rotkehlchen Simon King		Fr. 24.90
17	1300.061	Vogelnest Rotkehlchen		Fr. 17.95
18	1300.060	Vogelnest		Fr. 17.95
19	1300.065	Vogelnest offen		Fr. 17.95
20	1300.130	Brushwood Tree Nest Pouch		Fr. 22.90
21	1300.105	Marienkäferturm	28 x 14 x 10 cm	Fr. 24.90
22	6000.083	Fledermausquartier	46,5 x 28,5 x 11,5 cm	Fr. 79.90

▲ Marienkäferturm

Der Marienkäferturm ist der ideale Unterschlupf für Marienkäfer und ähnlich nützliche Insekten. Diese Gartennützlinge helfen bei der täglichen Bekämpfung von z. B. Blattläusen und bringen uns Glück.

▲ Fledermausquartier

Bieten Sie den Fledermäusen für den Frühling und Sommer ein geeignetes Quartier an, und stellen Sie ein Fledermausquartier von Neudorff in den Garten, welches dank dem tollen Holzdesign überall hinpasst.

Nistkasten, Futterhäuschen & Tränken



▲ Hängende Wasserschale «Selo», blau



▲ Hängende Wasserschale «Vesi», grün

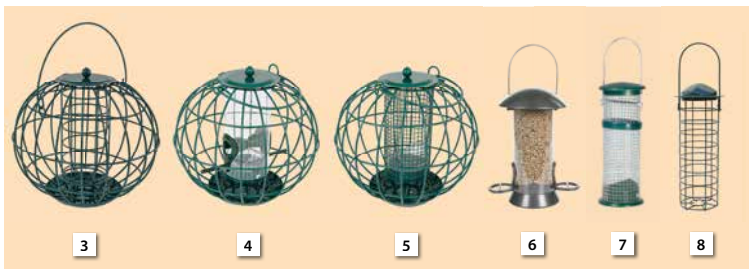

Nr.	Art.Nr.	Bezeichnung	Masse	UVP
1	1401.849	Hängende Wasserschale «Selo», blau	16×12×11 cm	Fr. 17.95
2	1401.850	Hängende Wasserschale «Vesi», grün	26×26×6 cm	Fr. 24.90
3	1401.839	Aufhängung «London» für Meisenknödel		Fr. 37.90
4	1401.819	Futtersäule «London»	22,5×22,5×24,5 cm	Fr. 34.90
5	1401.866	Erdnuss säule «London»	21×17×17 cm	Fr. 29.90
6	1401.848	Futtersäule Adventurer klein	15×15×27,5 cm	Fr. 37.90
7	1401.827	Erdnuss säule Kunststoff klein		Fr. 11.50
8	1401.864	Meisenknödel-Säule	8×25,5 cm	Fr. 7.50
9	1801.054	Vogeltränke aus Steinguss Natur, mit Falter		Fr. 49.90
10	1801.052	Vogeltränke Duo aus Steinguss, mit Vogelpaar		Fr. 99.90
11	1801.053	Vogeltränke Duo aus Steinguss, mit Eidechse		Fr. 99.90
12	1401.921	Fiesta Drinker	grau, 15 cm x Ø 11,5 cm	Fr. 14.50
	1401.922		orange, 15 cm x Ø 11,5 cm	
	1401.923		weiss, 15 cm x Ø 11,5 cm	

Nr.	Art.-Nr.	Bezeichnung	Grösse	UVP
13	1401.924	Fiesta Diner, mit Loch, damit Wasser abfließen kann	grau, 5 cm x Ø 11,5 cm	Fr. 14.50
	1401.925		orange, 15 cm x Ø 11,5 cm	
	1401.926		weiss, 15 cm x Ø 11,5 cm	
14	1401.893	Nistkasten «Anson»	Ø 34 mm, 23,1×16×25,6 cm	Fr. 29.90
15	1401.931	Nistkasten Malaga	25 x 18 x 18 cm	Fr. 44.90
16	1300.152	Fass Vogelnest	23 x 18,5 x 18,5 cm	Fr. 54.90
17	1300.153	Vogeltränke Oasis	30 x 30 x 5,5 cm	Fr. 42.90
18	1300.154	Vogeltränke Echo	34 x 34 x 5,5 cm	Fr. 79.90
19	1300.155	Vogeltränke Coniston	50 x 50 x 20,5 cm	Fr. 89.90
20	1300.156	Medusa Futter-Verteidiger	26,6 x 26,6 x 68 cm	Fr. 54.90
21	1300.098	Blaumeisen-Nistkasten	22 x 20 x 21 cm	Fr. 47.90
22	1401.872	Birken-Nisthöhle	Ø 32 mm, 18 x 27,5 x 30 cm	Fr. 14.95
23	1300.099	Rotkehlchen-Nistkasten	22 x 20 x 21 cm	Fr. 47.90
24	1401.875	Nistkasten Holzbeton, grün	Ø 32 mm, 24 x 19 x 18 cm	Fr. 49.90
25	1401.847	Nistkasten Holzbeton, grün	Ø 28 mm	Fr. 49.90



14



16



15



17



18



19



20



21

▲ Blaumeisen-Nistkasten



22

▲ Birken-Nisthöhle



23

▲ Rotkehlchen-Nistkasten



Nr.	Art.-Nr.	Bezeichnung	Grösse	UVP
26	1401.877	Nistkasten, Holzbeton, oval, grün	Ø 32 mm, 26 x 22,5 x 15 cm	Fr. 49.90
27	1401.876	Nistk., Holzbeton klein Halbhöhlenbrüter grün	20 x 18,5 x 15 cm	Fr. 49.90
28	1401.868	Nistkasten «Washington»	Ø 32 mm, 15 x 21,5 x 30,5 cm	Fr. 32.90
29	1401.869	Nistkasten «Toronto»	Ø 32 mm, 16,5 x 23 x 30 cm	Fr. 32.90
30	1401.871	Nistkasten «Portland»	Ø 28 mm, 23 x 19 x 13 cm	Fr. 27.90
31	1401.870	Beobachtungsnistkasten «San Francisco»	Ø 34 mm, 16,5 x 21,5 x 30 cm	Fr. 34.90
32	1401.867	Nistkasten «Miami»	Ø 28 mm, 19,5 x 16 x 30 cm	Fr. 31.90
33	1401.842	Wandfutterhaus «Tennessee»	27,5 x 12 x 16 cm	Fr. 34.90
34	1401.844	Futterhaus «Reno»	27,5 x 20 x 23 cm	Fr. 42.90
35	1401.888	Futterhaus «Fallon»	21 x 17 x 23 cm	Fr. 24.90
36	1401.913	Erdnussbutter-Glashalter Westport, (aus Holz)		Fr. 10.50
37	1401.843	Erdnuss Futterhaus «Nashville»		Fr. 34.90
38	1401.846	Nistkasten «Pamplona»	Ø 34 mm	Fr. 24.90
39	1401.892	Nistkasten «Aldine»	Ø 34 mm, 23,1 x 16 x 26,9 cm	Fr. 29.90
40	4135.954	Vogelhaus Harald honigbraun (Kiefer)	41,5 x 34 x 35,5 cm	Fr. 89.90
41	4135.262	Standfuss braun, zu Vogelhaus 4135.954	57 x 57 x 106 cm	Fr. 22.90

Donath Vogelfutter



Nr.	Art.-Nr.	Bezeichnung	Mengen	UVP
1	1401.930	Erdnussbutter für Vögel, pflanzlich	350 g	Fr. 3.50
2	1404.000	Donath Sonnenblumenkerne geschält	1 kg	Fr. 9.25
	1404.001		2 kg	Fr. 17.95
3	1404.002	Donath Erdnüsse gehackt	1 kg	Fr. 10.50
	1404.003		2 kg	Fr. 19.95
4	1404.004	Donath Hanf Saat	1 kg	Fr. 11.50
	1404.005		2 kg	Fr. 21.90
5	1404.006	Donath Komplett Mix	1 kg	Fr. 9.50
	1404.007		5 kg	Fr. 37.90
	1404.008		9 kg	Fr. 52.90
6	1404.009	Donath Energie Mix	1 kg	Fr. 9.90
	1404.010		5 kg	Fr. 42.90
	1404.011		9 kg	Fr. 54.90
7	1404.012	Donath Balkon Mix	1 kg	Fr. 7.95
	1404.013		5 kg	Fr. 37.90
8	1404.028	Donath Guter Start Mix	2,6 kg	Fr. 21.90
9	1404.014	Donath Energie-Knödel-Spender Klassisch	5 Stk. à 100g	Fr. 7.25
10	1404.016	Donath Energie-Knödel-Spender Hanf	5 Stk. à 100g	Fr. 7.95
11	1404.015	Donath Energie-Knödel-Spender Insekten	5 Stk. à 100g	Fr. 8.95
12	1404.022	Donath Energie Knödel Klassisch	6 Stk. à 100g	Fr. 6.50
13	1404.021	Donath Energie Knödel Hanf	6 Stk. à 100g	Fr. 7.50
14	1404.020	Donath Energie Knödel Insekten	6 Stk. à 100g	Fr. 7.50
15	1404.023	Donath Bio Energie-Knödel Klassisch	6 Stk. à 100g	Fr. 10.50
16	1404.024	Donath Bio Energie-Knödel Schalenfrei	6 Stk. à 100g	Fr. 12.50
17	1404.025	Donath Energie-Knödel Insekten (ohne Netz)	6 Stk. à 100g	Fr. 7.25
18	1404.019	Donath Energie Knödel Klassisch	50 Stk. à 100g	Fr. 39.90
19	1404.018	Donath Energie Knödel Hanf	50 Stk. à 100g	Fr. 39.90
20	1404.017	Donath Energie Knödel Insekten	50 Stk. à 100g	Fr. 49.90

▲ Fair Trade Bird Nester

Die Fair Trade Bird Nester haben einen stabilen Innenrahmen zur Unterstützung. An der Rückseite sind starke Metallhaken angebracht und oben befindet sich eine lange Schlaufe, mit der Sie die Nester sicher befestigen können. Dadurch wird es einfacher, die Nester in der natürlichen Laubdecke und Vegetation von Efeu, Sträuchern, Bäumen oder Hecken zu platzieren. Die Nester haben einen kleinen runden Eingang, der mit Stahl verstärkt ist. Er ist außerdem leicht vorstehend, damit die Vögel leicht landen und sich darauf niederlassen können. Die Nester sind handgefertigt in höchster Qualität aus natürlichem Seegras und recycelten Saris. Jedes Nestchen ist einzigartig in der Farbe! Jeder Kunsthandwerker wählt das farbenfrohe Muster des recycelten Saris aus, wodurch jedes Nestchen individuell ist.

Nr.	Art.-Nr.	Bezeichnung	Masse (L×B×H)	UVP
18	1300.138	Artisan Anita, rund	15,5×14,5×18,5 cm	Fr. 29.90
19	1300.139	Artisan Shesali, oval	21,0×11,5×13,0 cm	Fr. 29.90
20	1300.137	Artisan Tahera, Tropfenform	27,5×11,5×14,0 cm	Fr. 29.90
	1300.140	Display für Artisan-Nester, Baum für 30 Nester, bestückt	137×137×186 cm	Fr. 897.00



▲ Schildkrötenhaus SAMOS

Bietet einen optimalen Schutz für Ihren Liebling. Es ermöglicht den Wärme liebenden Landschildkröten aus dem Mittelmeerraum unser nasskaltes, mitteleuropäisches Klima im Frühjahr und Herbst, sowie anhaltende Schlechtwetterperioden im Sommer gut zu überstehen. Dank der speziellen Acryl-Dachverglasung (ALLTOP) werden wichtige UV-Strahlen durchgelassen, welche entscheidend für das Wachstum der Schildkröten sind.



Nr.	Art.-Nr.	Bezeichnung	Masse (L×B×H)	UVP
21	0766.983	Schildkrötenhaus SAMOS, Grösse L, Acryl/PC, inkl. Türli	206 × 103 cm, H 30/55 cm	Fr. 1'149.00
22	0766.984	Schildkrötenhaus SAMOS, Grösse M, Acryl/PC, 2 Deckel, inkl. Türli	103 × 103 cm, H 30/55 cm	Fr. 799.00
23	0750.995	Schildkrötenhaus RHODOS S, Seitenelemente aus Polycarbonat, Dachelement aus Acryl (1 Deckel), inkl. Türli	103 × 50 cm, H 30/55 cm	Fr. 599.00



▲ Stahl-Schildkrötengehege

Die praktischen Stahl-Elemente können in jede beliebige Form gebogen werden und passen sich somit optimal Ihren Wünschen an. Die glatte Oberfläche der Elemente verhindert, dass die Schildkröten daran hochklettern. Die Elemente werden mit einer einfachen Steckverbindung zusammengehängt.

Art.-Nr.	Bezeichnung	Masse (L×B×H)	UVP
0232.552	Stahl-Schildkrötengehege	L 123 cm, H 56,5 cm	Fr. 39.90
0232.550	Stahl-Schildkrötengehege	L 2 m, H 42,5 cm	Fr. 49.90



▲ Igelhaus

Igel brauchen ruhige und geschützte Unterschlupfmöglichkeiten im Garten wie Reisighaufen und Buschwerk, wo sie ihren Winterschlaf verbringen können. Das Igelhaus von Neudorff ist ideal dafür geeignet.



Nr.	Art.-Nr.	Bezeichnung	Masse (L×B×H)	UVP
24	6000.081	Igelhaus	28,5 × 48,0 × 38,0 cm	Fr. 79.90
25	1300.119	Iglu-Igelhaus	59 × 53 × 22 cm	Fr. 54.90
26	1300.148	Frogilo Frosch- und Krötenhaus		Fr. 54.90

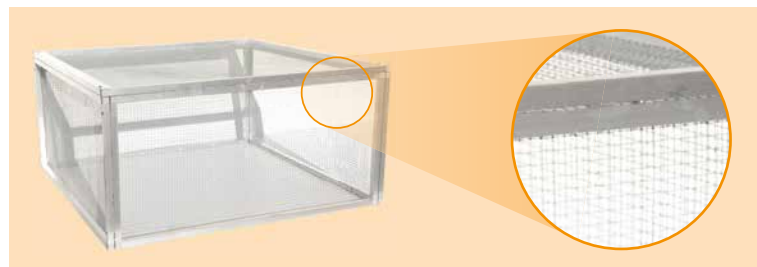

Art.-Nr.	Bezeichnung	Masse (L×B×H)	UVP
0730.270	Schildkröten-Unterbau M	103 × 100 cm, Tiefe: 52 cm	Fr. 419.00
0730.271	Schildkröten-Unterbau L	206 × 100 cm, Tiefe: 52 cm	Fr. 599.00

▲ Schildkröten-Unterbau

Der praktische Schildkröten-Unterbau zum Vergraben bietet einen optimalen Schutz gegen unerschwünschte Eindringlinge aus dem Erdreich. Somit ermöglichen Sie den Schildkröten und Schildkrötenbabys eine ruhige und angenehme Winterruhe.

▼ Schildkröten-Türli

Das Schildkröten-Türli ist die optimale Ergänzung für jede Unterkonstruktion. Somit sind die Schildkröten auch nachts optimal im Schildkrötenhäuschen geschützt.

Vertikaler Einbau: benötigt eine Unterkonstruktion. Das Türchen kann einfach beim Schildkrötenhaus eingehängt werden.

Horizontaler Einbau: Das Türchen wird direkt auf das Frontelement des Schildkrötenhäuschens geschraubt. Ein Aussägen des entsprechenden Frontelementes ist notwendig.

	Art.-Nr.	Bezeichnung	UVP
	0730.275	Schildkröten-Türli vertikal B 29,2 × H 55 cm, Türöffnung: 25,3 × 22 cm (für den vertikalen Einbau)	Fr. 89.90
	0730.276	Schildkröten-Türli horizontal B 29,2 × H 55 cm, Türöffnung: 25,3 × 22 cm (für den horizontalen Einbau)	Fr. 89.90

▼ Lüfter

Damit für genügend Luftzirkulation sowie auch für einen geeigneten Temperaturengleich gesorgt ist, empfiehlt es sich, einen automatischen Lüfter zu installieren. Dieser öffnet und schliesst die Deckel selbstständig, je nach Temperatur (benötigt weder eine Batterie noch einen Stromanschluss).

	Art.-Nr.	Bezeichnung	UVP
	0707.330	Automatischer Lüfter für Deckel, 16 mm	Fr. 109.00
	0766.060	Handlüfter	Fr. 34.90

Gerätetruhen und Schränke



Nr.	Art.-Nr.	Bezeichnung	Farbe	Masse (B×T×H)	UVP
1	7802.348	Grill-Beistelltisch, 135l	Stahl/anthrazit	70×54×90 cm	Fr. 299.00
2	7802.343	Grill-Beistelltisch, 279l	Stahl/anthrazit	123,7×54×90 cm	Fr. 459.00
3	7803.084	Outdoor Küche New Unity, XL	dunkelgrau	134×52×90 cm	Fr. 299.00
4	7803.080	Outdoor Küche Unity, XL	dunkelgrau	134×52×90 cm	Fr. 519.00
5	7803.083	Patio Cooler (fasst bis 120 Dosen)	anthrazit	95,5×58,4×89,8 cm	Fr. 439.00
6	7802.240	Darwin Box, 570l	grau/schwarz	142,9×65,5×78,2 cm	Fr. 319.00
7	7802.273	Brushwood, 454l	espresso braun	145×69,7×60,3 cm	Fr. 279.00
8	7802.274	Brushwood, 454l	grau	145×69,7×60,3 cm	Fr. 279.00
9	7802.813	Cortina Box 100, 380l	graphite	122,9×62,1×70,6 cm	Fr. 219.00

Nr.	Art.-Nr.	Bezeichnung	Farbe	Masse (B×T×H)	UVP
10	7802.814	Cortina Box 200, 757l	graphite	151,7×72,5×90 cm	Fr. 319.00
11	7802.821	Cortina Box Mega, 2020l	graphite	190×109×132,5 cm	Fr. 719.00
12	7803.079	Emily Box, 277l	anthrazit	214×218×226 cm	Fr. 59.90
13	7802.275	Glenwood Storage Box, 390l	espresso braun	128×65×61 cm	Fr. 189.00
14	7802.239	Glenwood Storage Box, 390l	anthrazit	128×65×61 cm	Fr. 189.00
15	7802.310	Box NORTHWOOD, 630l	anthrazit	155,4×73×69,3 cm	Fr. 269.00
16	7802.271	Borneo Box, 416l	espresso braun	130×70×63 cm	Fr. 199.00
17	7802.272	Borneo Box, 416l	anthrazit	130×70×63 cm	Fr. 199.00
18	7802.209	Patio Bench Box, 227l	grau	132,5×61,2×89 cm	Fr. 249.00





Nr.	Art.-Nr.	Bezeichnung	Farbe	Masse (B×T×H)	UVP
1	7803.078	Kentwood Box, 190l	anthrazit	82,3 x 45 x 57 cm	Fr. 69.90
2	7802.308	Kentwood Box, 350l	anthrazit	128 x 53,6 x 59 cm	Fr. 139.00
3	7802.246	Sumatra Box, 511 l	weiss	145 x 73 x 64 cm	Fr. 259.00
4	7802.245		braun	145 x 73 x 64 cm	Fr. 279.00
5	7802.244		anthrazit	145 x 73 x 64 cm	Fr. 279.00
6	7802.225	Rockwood Box, 570l	espresso braun	155 x 72,4 x 64,4 cm	Fr. 299.00
7	7802.226		anthrazit	155 x 72,4 x 64,4 cm	Fr. 299.00

Nr.	Art.-Nr.	Bezeichnung	Farbe	Masse (B×T×H)	UVP
8	7802.221	Hollywood Box	anthrazit	117,5 x 45 x 57,3 cm	Fr. 59.90
9	7803.077	Deckbox 100 – Ashwood	braun	122,9 x 62,1 x 70,6 cm	Fr. 289.00
	7803.076	Deckbox 150 – Ashwood	braun	155 x 72,4 x 64,4 cm	Fr. 299.00
10	7802.267	Comfy OPP Storage Box, 270l	braun	117 x 45 x 57 cm	Fr. 79.90
11	7802.268	Marvel Plus OPP Storage Box, 270l	grau	117 x 45 x 57 cm	Fr. 79.90
12	7802.269	Sherwood Storage Box, 270l	anthrazit	117 x 45 x 57,5 cm	Fr. 79.90
13	0750.318	Toolbox greywashed, Holzstärke 19 mm	grau	180 x 65 x 60 / 70 cm	Fr. 399.00



▲ Toolbox Gerätetruhe greywashed

Aus 4 fertig vormontierten, imprägnierten Elementen. Holzstärke 19 mm.

Nr.	Art.-Nr.	Bezeichnung	Farbe	Masse (B×T×H)	UVP
14	7802.832	Box Java, 870l	espresso braun	146×82×86 cm	Fr. 399.00
15	7802.831	Box Ontario, 870l	anthrazit	147×83×86 cm	Fr. 429.00
16	7802.263	Garden Storage Box Capri, 305l	braun	123×53,5×57 cm	Fr. 139.00
17	7802.264		grau	123×53,5×57 cm	Fr. 139.00
18	7802.265	Novel Storage Box, 340l	schwarz/ grau	124×55×62,5 cm	Fr. 149.00
19	7802.266		beige/ espresso braun	124×55×62,5 cm	Fr. 149.00

Colibri Gartenboxen



Diese klassische Colibri-Gartenbox kombiniert Funktionalität und Ästhetik, um Ihre Gartenutensilien stilvoll zu verstauen. Hergestellt aus robustem Metall, bietet sie nicht nur eine langlebige Aufbewahrungslösung, sondern verleiht Ihrem Garten auch einen Hauch von Eleganz. Mit ausreichendem Stauraum ist diese Gartenbox ideal für Werkzeuge, Kissen und andere Gegenstände, die Sie im Freien griffbereit, aber ordentlich aufbewahren möchten. Die höhenverstellbaren Füße ermöglichen eine sichere Platzierung auch auf leicht unebenen Flächen.

- langlebig dank mehrlagiger Beschichtung
- verstellbare Füße
- Deckel mit Gasdruckdämpfern



Colibri-Gartenboxen mit Schloss gibt es in 3 Grössen ...



... und 2 dezenten Farben



Nr.	Art.-Nr.	Bezeichnung	Farbe	Aussenmasse (B×T×H)	UVP
1	7000.013	Gartenbox S, mit Schloss und Gasdruckdämpfern	silber	135x65x73 cm	Fr. 349.00
	7000.014		anthrazit	135x65x73 cm	Fr. 349.00
	7000.015	Gartenbox M, mit Schloss und Gasdruckdämpfern	silber	165x85x73 cm	Fr. 499.00
	7000.016		anthrazit	165x85x73 cm	Fr. 499.00
2	7000.017	Gartenbox L, mit Schloss und Gasdruckdämpfern	silber	185x85x73 cm	Fr. 519.00
	7000.018		anthrazit	185x85x73 cm	Fr. 519.00

Guardi Premium-Gartenboxen



3



4

Die GUARDI Gartenbox aus hochwertigem Stahl bietet optimalen Stauraum für Gartenutensilien und ist ein optisches Highlight im Garten. Die moderne Gartenbox ist absolut wind- und wetterfest und kann ganzjährig im Aussenbereich verbleiben.

- langlebig dank mehrlagiger Beschichtung
- verstellbare Füsse
- Deckel mit Gasdruckdämpfern

...und 5 Grössen

S

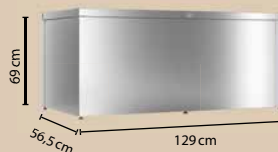

M & high M



L & high L



Guardi Gartenboxen gibt es in 2 dezenten Farben ...



silber



anthrazit

◀ Mülltonnenbox

Schlichte, beständige Verkleidung für Mülltonnen

- komplett aus Stahl für den Aussenbereich
- schützt vor Wind und Wetter und dem Zugriff von streunenden Tieren
- verminderte Geruchsentwicklung



5

Nr.	Art.-Nr.	Bezeichnung	Farbe	Aussenmasse	UVP
	7000.029	Guardi Gartenbox S,	silber	129 x 56,5 x 69 cm	Fr. 489.00
	7000.030	1 Gasdruckdämpfer	anthrazit	129 x 56,5 x 69 cm	Fr. 489.00
	7000.031	Guardi Gartenbox M,	silber	159 x 76,5 x 69 cm	Fr. 599.00
3	7000.032	2 Gasdruckdämpfer	anthrazit	159 x 76,5 x 69 cm	Fr. 599.00
	7000.046	Guardi Gartenbox high M,	silber	159 x 76,5 x 82 cm	Fr. 699.00
	7000.047	2 Gasdruckdämpfer	anthrazit	159 x 76,5 x 82 cm	Fr. 699.00
	7000.033	Guardi Gartenbox L,	silber	179 x 76,5 x 69 cm	Fr. 649.00
4	7000.034	2 Gasdruckdämpfer	anthrazit	179 x 76,5 x 69 cm	Fr. 649.00
	7000.035	Guardi Gartenbox high L,	silber	179 x 76,5 x 82 cm	Fr. 799.00
	7000.036	2 Gasdruckdämpfer	anthrazit	179 x 76,5 x 82 cm	Fr. 799.00
5	7000.045	Mülltonnenbox	anthrazit	83,5 x 76 x 120 cm	Fr. 599.00

Geräteschränke



1



2

3



4



5

Nr.	Art.-Nr.	Bezeichnung	Farbe	Masse (B×T×H)	UVP
1	7802.251	Kunststoff-Schrank Store It Out Ultra	espresso Braun / beige	177×113×134 cm	Fr. 769.00
2	7802.253	Kunststoff-Schrank Store It Out Max	schwarz / grau	146×82×125 cm	Fr. 399.00
3	7802.259	Kunststoff-Schrank Store It Out Max	beige / braun	146×82×125 cm	Fr. 399.00
4	7802.842	Brush Elite Store, kann bemalt werden	grau gebürstet	141×82×123,5 cm	Fr. 599.00



Nr.	Art.-Nr.	Bezeichnung	Farbe	Masse (B×T×H)	UVP
5	7802.367	Patio Tool Store, kann bemalt werden	grau gebürstet	139,5×77×120 cm	Fr. 499.00
6	7803.028	High Store Plus, kann bemalt werden	grau gebürstet	140×73,6×170,4 cm	Fr. 549.00
7	7802.366	Grande Store, kann bemalt werden	grau gebürstet	190,5×109,3×132,5 cm	Fr. 899.00
8	7803.074	Vertical Shed - Ashwood		140×74×170 cm	Fr. 649.00
9	7803.075	Horizontal Shed - Ashwood		190×109×133 cm	Fr. 899.00

Gerätehäuser



1



2



3



4

Nr.	Art.-Nr.	Bezeichnung	Farbe	Masse (B×T×H)	UVP
1	7802.280	Manor 46	grau / weiss	130×192×198 cm	Fr. 749.00
2	7802.281	Manor 65	grau / weiss	185×152×226 cm	Fr. 999.00
3	7803.098	Gerätehaus Darwin 4x4	grau	118×116×205 cm	Fr. 549.00
4	7802.243	Haus Darwin 64	grau	125,8×184,5×205 cm	Fr. 799.00
5	7803.022	Haus Darwin 64	braun	125,8×184,5×205 cm	Fr. 799.00



5



6



7



8



9

Nr.	Art.-Nr.	Bezeichnung	Farbe	Masse (B×T×H)	UVP
6	7802.294	Kunststoff-Haus Factor 6×6	taupe / beige	178 × 195,5 × 208 cm	Fr. 1'199.00
7	7802.292	Kunststoff-Haus Factor 8×6	taupe / beige	256,5 × 182 × 243 cm	Fr. 1'649.00
8	7802.293	Kunststoff-Haus Factor 4×6	taupe / beige	129,5 × 189 × 216,5 cm	Fr. 999.00
9	7802.291	Kunststoff-Haus Factor 6×3	taupe / beige	178 × 113,5 × 208 cm	Fr. 899.00



1



3



4

5



6



2

Nr.	Art.-Nr.	Bezeichnung	Masse (B×T×H)	UVP
1	7803.072	Gerätehaus ASHWOOD 7x7	216×216×226 cm	Fr. 2'099.00
2	7803.073	Gerätehaus ASHWOOD 9x7	277×218×226 cm	Fr. 2'999.00
3	7803.071	Gerätehaus ASHWOOD 11 x 7	342×316×226 cm	Fr. 3'190.00
4	7802.278	Oakland M	229×223,5×242 cm	Fr. 2'099.00
5	7802.279	Oakland L	229×287×242 cm	Fr. 2'499.00
6	7802.299	Oakland XXL	350×229×254 cm	Fr. 2'990.00
7	7802.840	Artisan 77, bräunlich-grau	216×216×226 cm	Fr. 2'099.00
8	7802.841	Artisan 97, bräunlich-grau	277×218×226 cm	Fr. 2'799.00



DUOTECH™
BEST TO BUILD ON

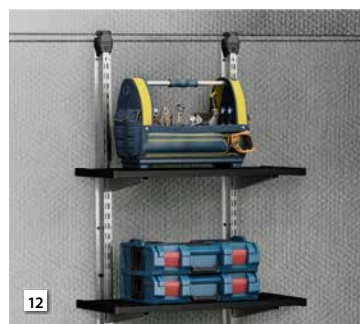

Nr.	Art.-Nr.	Bezeichnung	Masse (B x T x H)	UVP
9	7803.011	Haus Woodshield Newton 757 (WPC)	229 x 223,5 x 252 cm	Fr. 2'299.00
10	7803.012	Haus Woodshield Newton 759 (WPC)	228 x 287 x 252 cm	Fr. 2'849.00
11	7802.257	Haus Cortina 9 x 7 l	277 x 218 x 226/202 cm	Fr. 2'249.00
12	7802.152	Regalset 70 cm, 3 Tablare, 6 Halter, 2 Stangen (passend zu Gerätehäuser Newton ¹ , Cortina ² , Artisan ² , Oakland ² , Darwin ² und Manor ²)	70 x 30 cm	Fr. 149.00
13	7802.153	Regalset 100 cm, 3 Tablare, 6 Halter, 2 Stangen (passend zu Gerätehäuser Newton ¹ , Cortina ² , Artisan ² , Oakland ² , Darwin ² und Manor ²)	100 x 30 cm	Fr. 179.00

¹ Montage nur an Seitenwände möglich / ² Montage an Seitenwände und Rückwand möglich / ³ Montage nur an Rückwand möglich

Guardi Gerätehäuser

Praktisches und stilvoll zugleich! Entdecken Sie die neuen GUARDI Gerätehäuser für Ihren Garten.

Das Gerätehaus mit modernem Design passt sich optimal an Ihr Haus an. Ganz gleich, ob in stilvollem Anthrazit oder zeitlosem Silber – Ihr Gerätehaus wird ein Blickfang in Ihrem Garten sein.



Nr.	Art.-Nr.	Bezeichnung	Farbe	Masse (B x T x H)	UVP
1	7000.019	Gerätehaus S	silber	190 x 118 x 213 cm	Fr. 2'490.00
	7000.020		anthrazit		Fr. 2'490.00
2	7000.021	Gerätehaus M	silber	190 x 190 x 213 cm	Fr. 2'790.00
	7000.022		anthrazit		Fr. 2'790.00
3	7000.023	Gerätehaus L	silber	226 x 226 x 213 cm	Fr. 2'990.00
	7000.024		anthrazit		Fr. 2'990.00



Gerätehäuser gibt es in 2 Farben ...



- Doppelwandige Tür mit Gasdruckfeder
- Hervorragende Stabilität durch selbsttragende Konstruktion
- Langlebiges Zylinderschloss
- Flachdach mit integrierter Regenrinne
- Optional: innovatives Ordnungssystem

... und 3 Größen

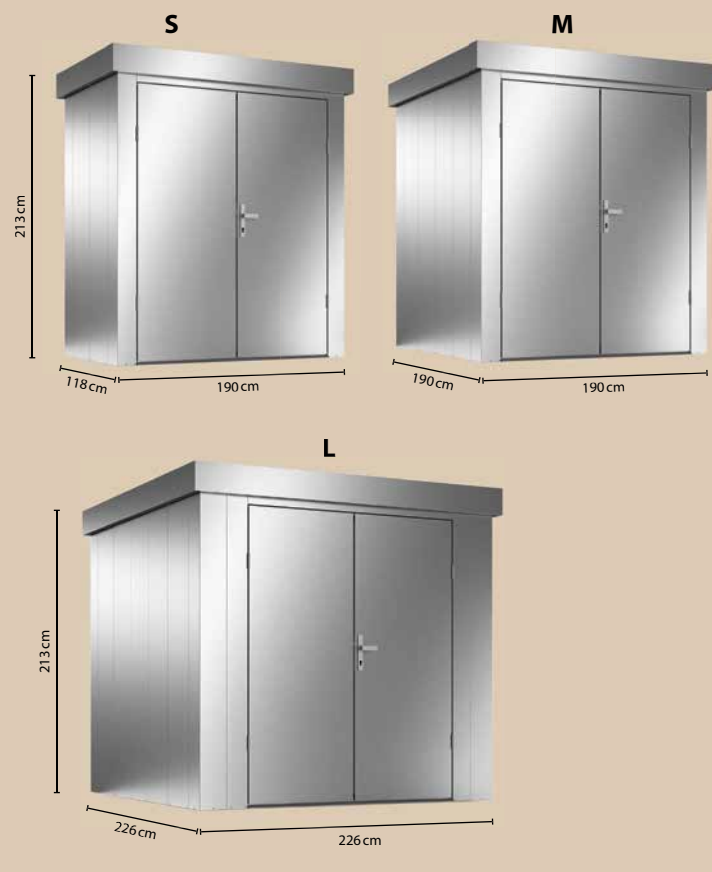

Systemzubehör zu den Gerätehäusern

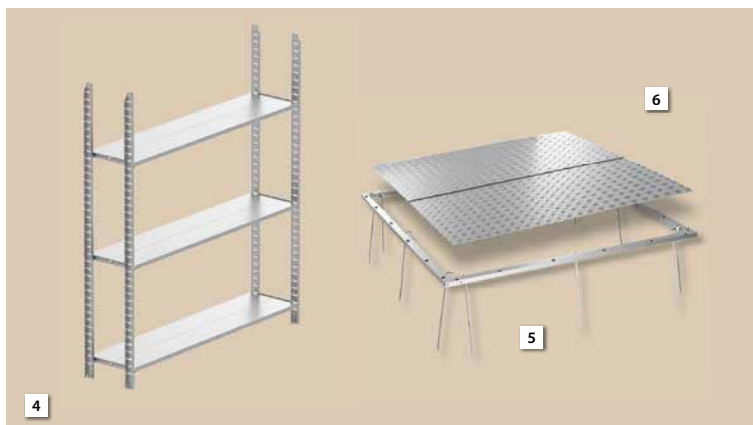

Nr.	Art.-Nr.	Bezeichnung	Masse (B×T×H)	UVP
4	7000.038	Regalsystem 40 cm	172 x 40 x 200 cm	Fr. 309.00
	7000.037	Regalsystem 60 cm	207 x 60 x 200 cm	Fr. 419.00
5	7000.039	Bodenrahmen S, passend zu Guardi Gerätehaus	190 x 118 cm	Fr. 239.00
	7000.040	Bodenrahmen M, passend zu Guardi Gerätehaus	190 x 190 cm	Fr. 259.00
	7000.041	Bodenrahmen L, passend zu Guardi Gerätehaus	226 x 223 cm	Fr. 289.00
6	7000.042	Bodenplatten S, aus Riffelblech	180 x 108 cm	Fr. 259.00
	7000.043	Bodenplatten M, aus Riffelblech	180 x 180 cm	Fr. 399.00
	7000.044	Bodenplatten L, aus Riffelblech	216 x 216 cm	Fr. 529.00

Holz-Häuser



▲ Elementhaus Zermatt mit Pultdach FSC

Praktisches, zeitloses Elementhaus inkl. Fussboden und mit einer Wandstärke von 19 mm. Rasch und unkompliziert können die vorgefertigten Elemente auf der soliden Rahmenkonstruktion aufgebaut werden.

Masse: 170×120×199 cm; inkl. Dachpappe & Fussboden, Doppeltüre
Schnelle Montage dank Elementbauweise, modernes und praktisches Design.

▲ Abstellraum/Gerätehaus

Komplette Lösung aus unbehandeltem Nadelholz und mit Boden (für Geräteraum).

Grundset: 208×316×254/285 cm

Geräteraum Mass: L×B×H 208×158×190,5/254 cm

Treibhaus Mass: L×B×H 208×158×190,5/254 cm

Giebel mit Tür für den Geräteraum kann wahlweise spiegelverkehrt montiert werden.

Wandelemente und Tür werden fertig montiert geliefert.

Zubehör: Dachpappe, muss erworben werden:

Art. Nr. 16794-1: Dachpappe 0,7 × 12 Meter (2 Rollen × 6 Meter). Inkl. Dachpappennägel.

Selbstmontage. Montagezeit: 2 Personen – 8 Stunden (exkl. Fundament).

Wird unbehandelt und als «Selbstmontage» geliefert. PLUS empfiehlt immer eine Grundbehandlung vor der Montage.

Art.-Nr.	Bezeichnung	Masse (B×T×H)	UVP	Transportkosten-Anteil
0714.317	Elementhaus Zermatt mit Pultdach FSC	170x120x199 cm	Fr. 799.00	Fr. 110.00
0920.991*	Abstellraum / Gewächshaus 6,6 m ²	208x316x254/285 cm	Fr. 3'499.00	Fr. 110.00

* Lieferfrist ca. 4 – 6 Wochen

TIPP:

Die bei den Holzhäusern mitgelieferte Dachpappe sollte, je nach Witterungseinflüssen, ca. alle 2 Jahre ersetzt werden. Für eine dauerhaftere Bedachung empfehlen wir Bardoline-Dachschindeln oder Onduline-Wellplatten.



▲ **Pultdachgerätehaus Fiona**

Naturbelassen, Holzstärke 16 mm, Transport: inklusive.

Masse: B 185 x T 170 x H 190/233 cm



▲ **Tygo**

Gerätehaus aus 14 mm dicken, vorgefertigten Elementen. Inklusive Boden, Bedachung mit Dachpappe.

Abbildung: Ausführung naturbelassen

Masse Aussenwand: B 170 x T 120 cm

Firsthöhe: 218 cm, **Seitenhöhe:** 184 cm

Dachüberstand: vorne und hinten ca. 10 cm, seitlich ca. 10 cm

Mass Türöffnung: 120 x 175 cm

Blockbohlen Gartenhäuser



▲ **Ramon**

Geräumiges Gerätehaus aus 16 mm dicken, vorgefertigten Elementen. Inklusive Boden, Bedachung mit Dachpappe. Nordisches Fichtenholz, roh, unbehandelt.

Abbildung: Ausführung naturbelassen

Masse Aussenwand: B 163 x T 123 cm

Firsthöhe: 216 cm, **Seitenhöhe:** 181 cm

Dachüberstand: vorne und hinten ca. 9 cm, seitlich ca. 9 cm

Mass Türöffnung: 80 x 174 cm



▲ **Stefan**

Blockbohlenhaus 18 mm, naturbelassen, inklusive Boden.

Abbildung: Ausführung naturbelassen

Masse Aussenwand: B 200 x T 200 cm

Firsthöhe: 225 cm, **Seitenhöhe:** 184 cm

Dachüberstand: vorne ca. 21 cm, hinten ca. 9 cm, seitlich ca. 26 cm

Mass Türöffnung: 128 x 170 cm

Name	Art.-Nr.	System	Ausführung	Holzstärke	Dachfläche	Preis inklusive Dachpappe	Dachschindeln Rechteck schwarz	Dachschindeln Biberschwanz rot	Dachrinne	Fundamentbalken
Fiona	0800.058	Elementbau	naturbelassen	16 mm	3,24 m ²	Fr. 1'149.00	0812.085 Fr. 119.00	0812.009 Fr. 139.00	-	-
Stefan	0714.323	Blockbohlen	naturbelassen	18 mm	6,18 m ²	Fr. 2'199.00	0812.086 Fr. 169.00	0812.015 Fr. 199.00	3701.813 Fr. 339.00	0800.621 Fr. 82.50
Ramon	0800.113	Elementbau	naturbelassen	16 mm	2,68 m ²	Fr. 1'099.00	0812.085 Fr. 119.00	0812.009 Fr. 139.00	3701.813 Fr. 339.00	0800.111 Fr. 41.85
Tygo	0714.328	Elementbau	naturbelassen	14 mm	2,04 m ²	Fr. 949.00	0812.085 Fr. 119.00	0812.009 Fr. 139.00	3701.813 Fr. 339.00	0749.237 Fr. 41.85



▲ Loris – 45 mm, vielseitiges Gartenhaus

Eignet sich dank grosser Doppeltüre auch zum Einstellen von Gartengeräten, Rasenmäher, Velo, Tischgarnituren etc. Das Dach ist für eine Ziegelbedachung statisch berechnet. (Ziegelbedachung auf Anfrage).

Wandstärke 45 mm, 3 Fenster (dreh- / kippbar) mit je einem Blumenkistchen pro Fenster. Holz roh unbehandelt. Bedachung mit Dachpappe.

Abbildung: Ausführung naturbelassen.

Masse Aussenwand: B 335 × T 245 cm

Firsthöhe: 270 cm, **Seitenhöhe:** 206 cm

Dachüberstand: vorne ca. 50 cm, hinten ca. 10 cm, seitlich ca. 40 cm

Mass Türöffnung: 125 × 168 cm



Weitere Farbausführungen auf Anfrage.



▲ Luca – 70 mm, das Freizeit- und Partyhaus

Aus hochwertigem, naturbelassenem nordischen Fichtenholz mit 70 mm starken Wandbohlen. Das Blockhaus wird mit 2 Doppelfenster (dreh- / kippbar) mit Isolierverglasung und einer Leimholz-Doppeltüre mit Isolierverglasung geliefert. Das Dach ist für eine Ziegelbedachung statisch berechnet. Bedachung mit Dachpappe. Ziegelbedachung auf Anfrage. Holz roh unbehandelt.

Abbildung: Ausführung naturbelassen mit Zubehör (gegen Aufpreis: Ziegel auf Anfrage).

Masse Aussenwand: B 450 × T 360 cm

Firsthöhe: 275 cm, **Seitenhöhe:** 216 cm

Dachüberstand: vorne ca. 150 cm, hinten ca. 20 cm, seitlich ca. 30 cm

Mass Türöffnung: 150 × 177 cm



▲ Paul

Blockbohlenhaus 28 mm, naturbelassen, Doppeltüre, inkl. Boden, inkl. Dachpappe.

Abbildung: Ausführung naturbelassen mit Zubehör (gegen Aufpreis: Dachschindeln Rechteck schwarz)

Masse Aussenwand: B 240 × T 200 cm

Firsthöhe: 235 cm, **Seitenhöhe:** 194 cm

Dachüberstand: vorne ca. 32 cm,

hinten ca. 12 cm, seitlich ca. 17 cm

Mass Türöffnung: 152 × 168 cm



◀ Inklusive Fenster- und Türglasunterteiler

▲ Iris

Blockbohlenhaus 44 mm, naturbelassen, Doppeltüre, inkl. Drehfenster, inkl. Boden, inkl. Dachpappe. Front auch seitenverkehrt montierbar.

Abbildung: Ausführung naturbelassen.

Masse Aussenwand: B 390 × T 300 cm

Firsthöhe: 245 cm, **Seitenhöhe:** 211 cm

Dachüberstand: vorne ca. 23 cm, hinten ca. 23 cm, seitlich ca. 22 cm

Mass Türöffnung: 151 × 175 cm

Name	Art.-Nr.	System	Ausführung	Holzstärke	Dachfläche	Preis inklusive Dachpappe	Dachschindeln Rechteck schwarz	Dachschindeln Biberschwanz rot	Dachrinne	Fundamentbalken
Loris	0800.076	Blockbohlen	naturbelassen	45 mm	ca. 13,42 m ²	Fr. 4'949.00	0812.089 Fr. 329.00	0812.033 Fr. 389.00	3701.813 Fr. 339.00	0800.073 Fr. 19 5.30
Luca	0800.370*	Blockbohlen	naturbelassen	70 mm	ca. 28,09 m ²	Fr. 7'699.00	0812.094 Fr. 599.00	0812.063 Fr. 699.00	3702.644 Fr. 649.00	0800.373 Fr. 283.60
Paul	0800.175	Blockbohlen	naturbelassen	28 mm	6,91 m ²	Fr. 2'149.00	0812.086 Fr. 169.00	0812.015 Fr. 199.00	3701.813 Fr. 339.00	0800.171 Fr. 99.00
Iris	0800.145**	Blockbohlen	naturbelassen	44 mm	15,2 m ²	Fr. 4'349.00	0812.089 Fr. 329.00	0812.033 Fr. 389.00	-	0800.147 Fr. 303.20

* Lieferfrist ca. 6 Wochen

** Lieferfrist ca. 4–6 Wochen

Zubehör:

Skizzen siehe www.neogard.ch

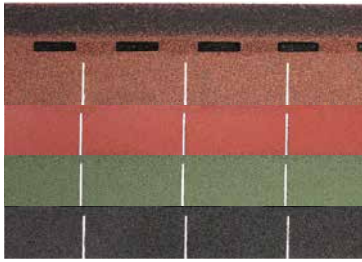

▲ Schindeln EASY Rechteck

Schindeln Rechteck	Art.-Nr.	UVP
schwarz	3150.213	Fr. 39.90
grün	3150.214	Fr. 39.90
rot	3150.215	Fr. 39.90
braun	3150.216	Fr. 39.90
1 Set für +/- 2 m ² (18 Stk. à 77,7 x 33,6 cm)		
Befestigungsstifte	Art.-Nr.	UVP
Sack à 100 Stück	3400.060	Fr. 4.95

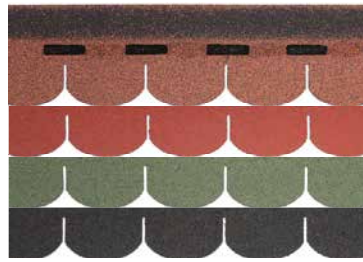

▲ Schindeln Biberschwan

Schindeln Biber	Art.-Nr.	UVP
schwarz	3150.217	Fr. 39.90
grün	3150.218	Fr. 39.90
rot	3150.219	Fr. 39.90
braun	3150.220	Fr. 39.90
1 Set für +/- 2 m ² (17 Stk. à 80,8 x 33,6 cm)		
Befestigungsstifte	Art.-Nr.	UVP
Sack à 100 Stück	3400.060	Fr. 4.95



▲ Onduline Easyline 95/38

überdachte Fläche +/- 0.65 m²

Onduline Easyline 95/38	Art.-Nr.	UVP
schwarz	3150.033	Fr. 14.95
braun	3150.032	Fr. 14.95
grün	3150.031	Fr. 14.95
Mass pro Platte: 1000 x 760 mm		



▲ 0232.508

Befestigungsset

Für 70/18, 76/18, 20 Stück,
4,5 x 45 mm, V2A Torx und Abstandhalter

Fr. 9.95

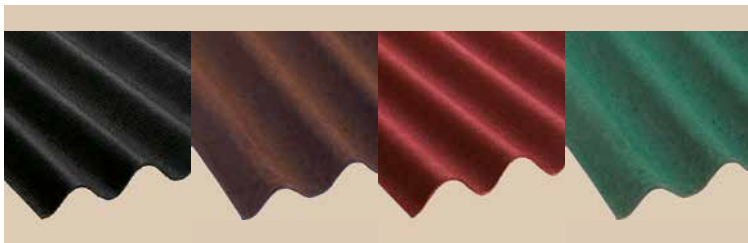

▲ Onduline-Platten 9 Wellen 95/38 mm

Onduline-Platten, +/- 1.4 m ²	Art.-Nr.	Mass pro Platte	UVP
schwarz	3150.021	2000 x 855 mm	Fr. 27.90
braun	3150.022		
rot	3150.023		
grün	3150.024		



▲ Firststücke für Onduline 95/38

Onduline-Firststücke	Art.-Nr.	Mass pro First	UVP
schwarz	3150.222	1000 x 450 mm	Fr. 12.95
braun	3150.223		
rot	3150.224		
grün	3150.055		



▲ 3150.085

Bitumen Schweissbahn V60 S4

1 Rolle à 5 x 1 m, Stärke 4 mm, mineralisch

Fr. 59.90



▲ 3150.102

ONDULINE KSK-M Dachbahn Dachpappe

Kaltselfstklebend, Rolle à 5 x 1 m,
Stärke 1,5 mm, grau

Fr. 99.90



▲ Dachrinnen-Komplett-Sets

Art.-Nr.	Bezeichnung	Farbe	Länge	UVP
3701.808	PVC Dachrinnen-Set beidseitig	braun	2 x 3 m	Fr. 339.00
3701.813		anthrazit		
3701.810	PVC Dachrinnen-Set beidseitig	braun	2 x 4 m	Fr. 399.00
3701.809		anthrazit		
3701.814	PVC Dachrinnenverlängerungsset	braun	2 x 2,5 m	Fr. 199.00
3701.811		anthrazit		

Für Garten- geniesser

Alu/Stahl-Pergola (kein Zubehör möglich)



1

▲ Pergola Standard mit Stahl-Lamellen

- Größen:** 3 × 3 m
 - Höhe:** 240 cm
 - Beine:** 88 × 88 mm, 4 x
 - Lamellen:** Stahl
 - Gestell:** Alu
- integriertes Wasserablaufsystem
 - einfache Bedienung
 - 100% wasserfest
 - Wind- & wetterbeständig
 - pulverbeschichteter Aluminiumrahmen



2 3

▲ Pergola Standard PLUS für Wandmontage

- Größen:** 3 × 3 m und 3 × 4 m
 - Höhe:** 250 cm
 - Beine:** 111 × 111 mm, 2 x
 - Lamellen:** Stahl
 - Gestell:** Alu
- integriertes Wasserablaufsystem
 - einfache Bedienung
 - 100% wasserfest
 - Wind- & wetterbeständig
 - pulverbeschichteter Aluminiumrahmen

Nr.	Art.-Nr.	Bezeichnung	Masse	UVP
1	0722.158	Alu/Stahl-Pergola, schwarz	300 × 300 × 240 cm	Fr. 1'699.00
2	0722.143	Alu/Stahl-Pergola, schwarz, Wandmontage	300 × 300 × 250 cm	Fr. 1'899.00
3	0722.144	Alu/Stahl-Pergola, schwarz, Wandmontage	400 × 300 × 250 cm	Fr. 2'299.00

Alu-Pergola PREMIUM:



4

▲ Alu-Pergola Premium

- Größen:** 3 × 3 m, 3 × 4 m, 3 × 6 m
 - Höhe:** 250 cm
 - Beine:** 111 × 111 mm, 4 x
 - Lamellen:** Alu
 - Gestell:** Alu
- integriertes Wasserablaufsystem
 - einfache Bedienung
 - 100% wasserfest
 - Wind- & wetterbeständig
 - pulverbeschichteten Aluminiumrahmen



5



6 12 13



7



8 10



9 11

▼ Erhältlich in 3 Grössen

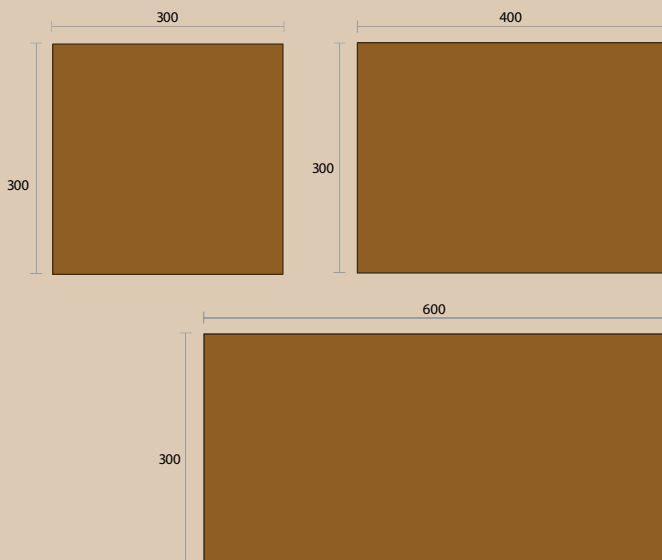

Nr.	Art.-Nr.	Bezeichnung	Masse	UVP
4	0722.106	Alu-Pergola Premium, schwarz	300 × 300 × 250 cm	Fr. 2'899.00
	0722.112	Alu-Pergola Premium, weiss	300 × 300 × 250 cm	Fr. 2'899.00
5	0722.107	Alu-Pergola Premium, schwarz	400 × 300 × 250 cm	Fr. 3'299.00
6	0722.111	Alu-Pergola Premium, weiss	400 × 300 × 250 cm	Fr. 3'299.00
7	0722.142	Alu-Pergola Premium, schwarz	600 × 300 × 250 cm	Fr. 4'099.00
	0722.175	Alu-Pergola Premium, weiss	600 × 300 × 250 cm	Fr. 4'099.00

Zubehör für Pergola Standard PLUS und Alu-Pergola Premium

Nr.	Art.-Nr.	Bezeichnung	Masse	UVP
8	0722.115	Sichtschutz, ausziehbar, schwarz, für Pavillon 3 × 3, 3 × 4 m oder 3 × 6 m	3 m	Fr. 699.00
9	0722.116	Sichtschutz, ausziehbar, grau/weiss, für Pavillon 3 × 3, 3 × 4 m oder 3 × 6 m	3 m	Fr. 699.00
10	0722.117	Sichtschutz, ausziehbar, schwarz, für 3 × 4 m-Pavillon	4 m	Fr. 849.00
11	0722.118	Sichtschutz, ausziehbar, grau/weiss, für 3 × 4 m-Pavillon	4 m	Fr. 849.00
	0722.119*	Seitenwandelement, 1 Stück, schwarz, Lamellen nicht verstellbar, für 3 m Seitenlänge	Breite: 93 cm	Fr. 359.00
12	0722.120*	Seitenwandelement, 1 Stück, weiss, Lamellen nicht verstellbar, für 3 m Seitenlänge	Breite: 93 cm	Fr. 359.00
	0722.121*	Seitenwandelement, 1 Stück, schwarz, Lamellen nicht verstellbar, für 4 m Seitenlänge	Breite: 123,5 cm	Fr. 429.00
13	0722.122*	Seitenwandelement, 1 Stück, weiss, Lamellen nicht verstellbar, für 4 m Seitenlänge	Breite: 123,5 cm	Fr. 429.00

*Um die Seitenwand komplett zu schliessen werden 3 Elemente benötigt

Alu-Pergola Premium

- Pergola mit kippbaren Lamellen
- Einfache Montage und Bedienung
- Schutz vor Regen & kein Hitzestau durch natürliche Lüftung
- Integriertes Wasserableitsystem



▲ Premium Alu-Pergola, Holzdekor dunkel 400 x 300 x 250 cm

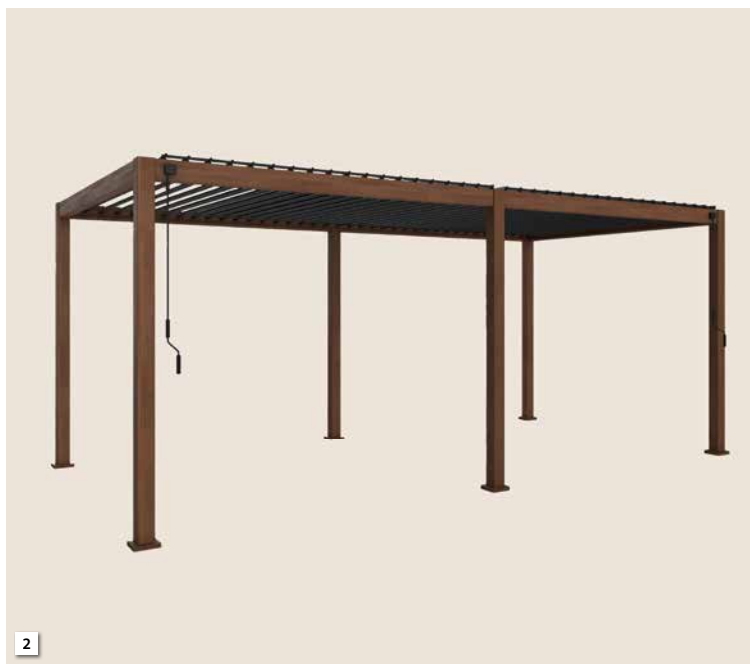

▲ Premium Alu-Pergola, Holzdekor dunkel 600 x 300 x 250 cm



▲ Alu-Pergola Premium, schwarz 6 x 3 m mit Zubehör



▲ Alu-Pergola Premium, schwarz 4 x 3 m mit Zubehör

Nr.	Art.-Nr.	Bezeichnung	Masse	UVP
	0722.173	Alu-Pergola Premium, Holzdekor dunkel	300 x 300 x 250 cm	Fr. 3'099.00
1	0722.161	Alu-Pergola Premium, Holzdekor dunkel	400 x 300 x 250 cm	Fr. 3'599.00
2	0722.174	Alu-Pergola Premium, Holzdekor dunkel	600 x 300 x 250 cm	Fr. 4'599.00

Nr.	Art.-Nr.	Bezeichnung	Masse	UVP
3	0722.166*	Sichtschutzwand mit Lamellen, verstellbar, schwarz	für 3 m- & 6 m-Pavillon	Fr. 499.00
	0722.167*	Sichtschutzwand mit Lamellen, verstellbar, weiss	für 3 m- & 6 m-Pavillon	Fr. 499.00
4	0722.168*	Sichtschutzwand mit Lamellen, verstellbar, schwarz	für 4 m-Pavillon	Fr. 599.00
	0722.169*	Sichtschutzwand mit Lamellen, verstellbar, weiss	für 4 m-Pavillon	Fr. 599.00
5	0722.170	Dekowandelement, schwarz	30,9 x 6 x 232,5 cm	Fr. 229.00
	0722.171	Dekowandelement, weiss	30,9 x 6 x 232,5 cm	Fr. 229.00
	0722.172	Dekowandelement, Holzdekor	30,9 x 6 x 232,5 cm	Fr. 299.00

* Um die Seitenwand komplett zu schliessen werden beim 3 m- & 4 m-Pavillon 3 Elemente und beim 6 m-Pavillon 6 Elemente benötigt

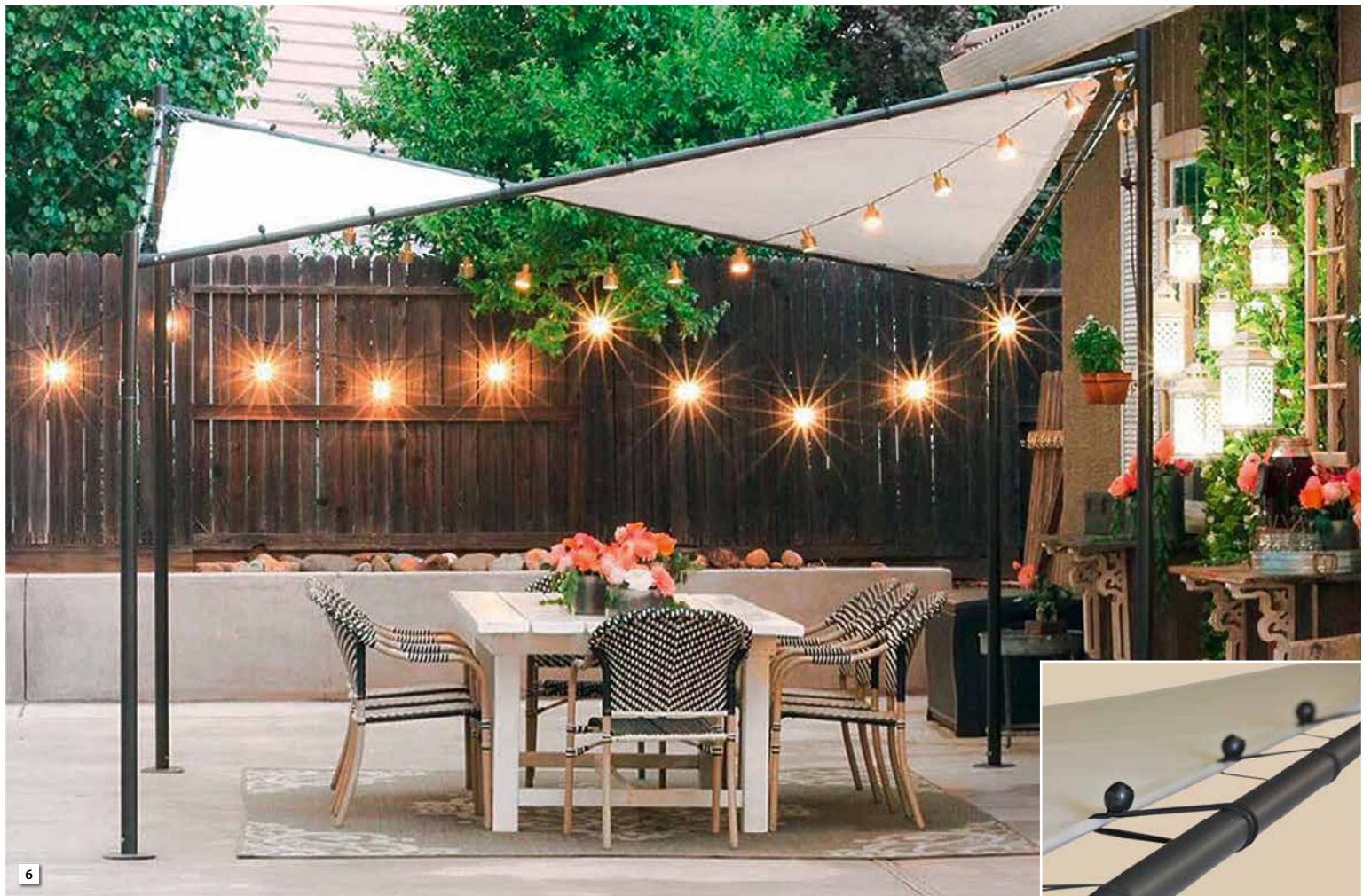

6



7



8

Nr.	Art.-Nr.	Bezeichnung	Masse	UVP
6	0722.104	Pavillon Odonata, anthrazit/sand	350×350×210/280 cm	Fr. 419.00
7	0722.109	Pavillon Roma, anthrazit/sand	400×350×214/258 cm	Fr. 399.00
8	0722.110	Pavillon Venezia, anthrazit/sand	300×285×214/282 cm	Fr. 349.00

CUBIC-System

Wieso kompliziert wenn's auch einfach geht... Mit dem genialen Modulsystem von CUBIC entstehen mit Standard-elementen höchst individuelle Lösungen.



Mit Cubic-Beschlägen lassen sich ein oder mehrere Pfosten leicht miteinander verbinden – ohne in Gehrung gesägt zu werden. Die Pfosten werden einfach in die Beschläge geschoben und mit Schrauben befestigt. Somit kannst Du eine Pergola, oder ein anderes Element im Garten, individuell nach Deinen Wünschen und Bedürfnissen erstellen.

- Platz ausmessen und Grösse definieren
- Bodenverankerung schrauben oder betonieren?
- Zubehör auswählen
- Alle Einzelteile bestellen und montieren
- Geniessen



Einzelteile

Nr.	Art.-Nr.	Bezeichnung	Masse	UVP
1	0920.543	Verleimte Pfosten	9x9x297 cm	Fr. 94.90
	0920.544		9x9x267 cm	Fr. 84.90
	0920.545		9x9x237 cm	Fr. 84.90
	0920.546		9x9x297 cm	Fr. 74.90
	0920.547		9x9x187 cm	Fr. 69.90
2	0920.590	CUBIC Eckbeschlag, Einzel 20x20 cm, ohne Schrauben	feuerverzinkt (FVZ)	Fr. 27.90
	0920.594		FVZ/pulverlackiert	Fr. 29.90
3	0920.591	CUBIC Eckbeschlag, Doppel 20x20 cm, ohne Schrauben	feuerverzinkt (FVZ)	Fr. 32.90
	0920.595		FVZ/pulverlackiert	Fr. 34.90
4	0920.592	CUBIC Verlängerungs-Beschlag, Einzel 30,5x20 cm, ohne Schrauben	feuerverzinkt (FVZ)	Fr. 32.90
	0920.596		FVZ/pulverlackiert	Fr. 34.90
5	0920.593	CUBIC Verlängerungs-Beschlag, Doppel 30,5x20x20 cm, ohne Schrauben	feuerverzinkt (FVZ)	Fr. 37.90
	0920.597		FVZ/pulverlackiert	Fr. 37.90
6	0921.482	Sammelbeschlag für Schaukelsatz Luxus	feuerverzinkt (FVZ)	Fr. 54.90
7	0920.568	Eck H-Pfostenträger, für Pfosten 9x9 cm, Länge 60 cm	feuerverzinkt (FVZ)	Fr. 44.90
	0920.569		FVZ/pulverlackiert	Fr. 49.90
8	0920.566	H-Pfostenträger, für Pfosten 9x9 cm, Länge 60 cm	feuerverzinkt (FVZ)	Fr. 39.90
	0920.567		FVZ/pulverlackiert	Fr. 44.90
9	0920.564	U-Pfostenträger, für Pfosten 9x9 cm, Länge 40 cm	feuerverzinkt (FVZ)	Fr. 18.95
	0920.565		FVZ/pulverlackiert	Fr. 27.90
10	0920.572	Eck Pfostenfuss, für Fundament für Pfosten 9x9 cm, Höhe 30 cm	feuerverzinkt (FVZ)	Fr. 29.90
	0920.573		FVZ/pulverlackiert	Fr. 37.90
11	0920.570	U-Pfostenfuss, für Fundament für Pfosten 9x9 cm, Höhe 30 cm	feuerverzinkt (FVZ)	Fr. 27.90
	0920.571		FVZ/pulverlackiert	Fr. 32.90
12	0920.584	Pyramide Postenkappe, 9,1 x 9,1 cm	FVZ/pulverlackiert	Fr. 5.25
13	0921.440	Beschläge für Schaukeln, 2 Stk.		Fr. 10.50
14	0921.716	Schaukelauflhängung, 1 Stk.	feuerverzinkt (FVZ)	Fr. 10.95
15	0921.475	Schaukelsitz schwarz, KST		Fr. 18.50

Das Cubic-System hat eine Lieferzeit von ca. 2 – 3 Wochen.

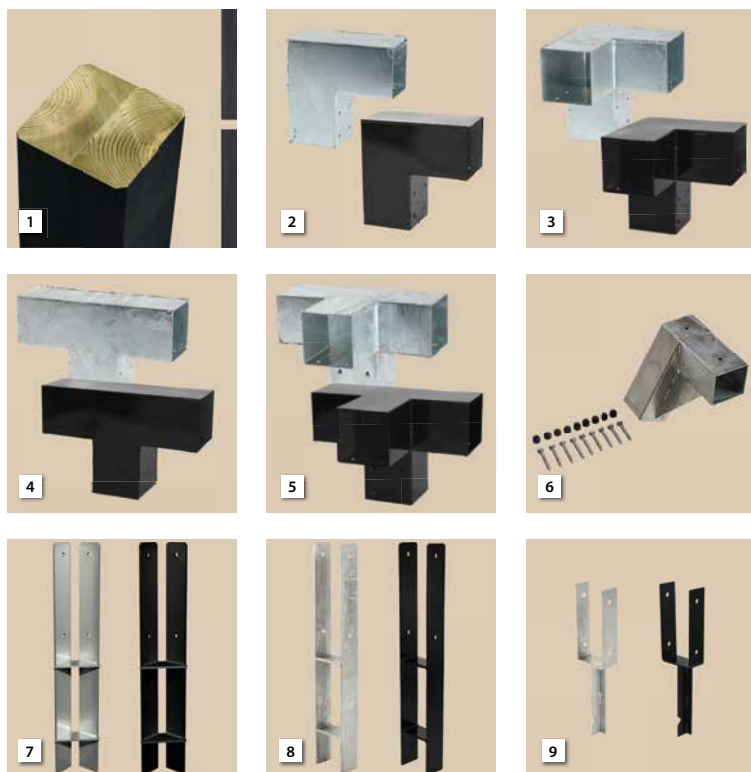

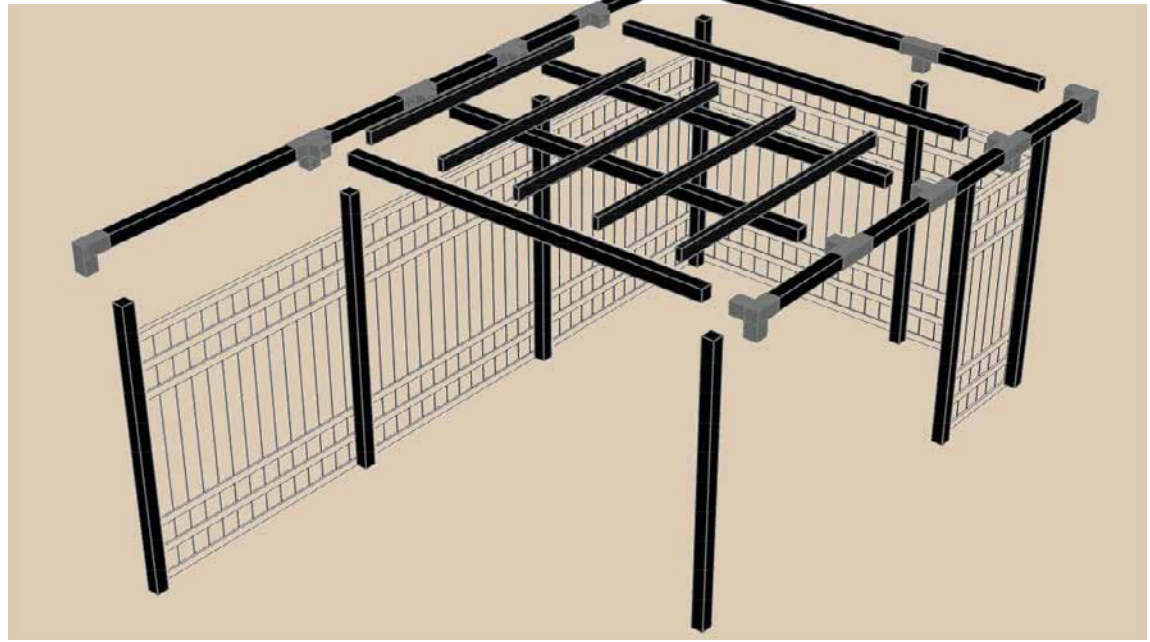

Weitere Modelle
und Größen
finden Sie im aktuellen
Plus-Katalog 2024.



[www.neogard.ch/
Kataloge](http://www.neogard.ch/Kataloge)



Grillsaison

Einfach grillen und draussen geniessen mit LANDMANN.

Ob du neu in die Welt des Grillens einsteigst oder schon mit Feuer und Flamme dabei bist: Bei LANDMANN findest du dein Grill-Equipment und vieles mehr für gemütliche und gesellige Stunden mit Freunden und der Familie. Sei dir sicher: Mit unseren Produkten gelangen dir die besten Grillergebnisse im Handumdrehen. Denn wir schreiben eine unkomplizierte Anwendung ebenso gross wie eine gute Verarbeitung mit hochwertigen Materialien.



Nr.	Art.-Nr.	Bezeichnung	Masse	UVP
1	1066.000	Gasgrill Caliano 2.0	mit Pizzaaufsatz	Fr. 339.00
2	1066.001	Gasgrill Caliano 6.1 cook	DE F1 178 cm	Fr. 769.00
3	1066.045	Gasgrill 12903 Triton PTS	BR2.0 121 cm, silber	Fr. 699.00
4	1066.004	Gasgrill 12968 Triton maxX BR 4.1	DE 121 cm	Fr. 719.00
5	1066.005	Gasgrill 12229 Rexon PTS	BR3.0 120 cm	Fr. 419.00
6	1066.006	Gasgrill Rexon 4.1 Cook	DE 135 cm	Fr. 549.00
7	1066.007	Gasgrill 12903 Triton PTS	BR2.0 121 cm, black	Fr. 499.00

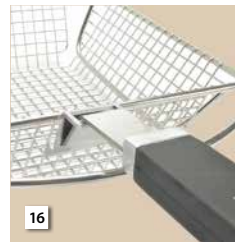

Nr.	Art.-Nr.	Bezeichnung	Masse	UVP
9	1066.002	Plancha-Grillplatte	40 x 39 cm Edelstahl	Fr. 94.90
10	1066.026	Küchenrollenhalter magnetisch		Fr. 12.95
11	1066.027	Saucenhalter magnetisch	Edelstahl	Fr. 17.95
12	1066.028	Flaschenhalter magnetisch		Fr. 17.95
13	1066.029	Grillzange 13624 Pure	46,5 cm	Fr. 14.95
14	1066.030	Grillwender 13621 Pure	42 x 9,5 cm	Fr. 19.95
15	1066.031	Gabel 13623 Pure	42 cm schwarz/silber	Fr. 15.95
16	1066.032	Gemüsekorb 13629 Pure	10,5 x 52 x 25,5 cm	Fr. 34.90
17	1066.033	Grillpfännchen 13711	Set 6-tlg. silber	Fr. 13.95
18	1066.034	Hamburgerpresse 13710 Selection	rund 12 cm	Fr. 8.95
19	1066.035	Grillleuchte LED	3,7V schwarz	Fr. 42.90
20	1066.036	Anzündkamin	27 x 16,5 cm Edelstahl/schwarz	Fr. 14.95
21	1066.037	Antihafspray 250 ml	transparent	Fr. 6.95
22	1066.038	Grillreiniger 500 ml		Fr. 7.95
23	1066.039	Edelstahlreiniger 500 ml		Fr. 7.95
24	1066.040	Grillrostreiniger 500 ml		Fr. 7.95
25	1066.041	Wetterschutzhaube 15705-G Premium		Fr. 42.90
26	1066.042	Wetterschutzhaube 15706-G Premium		Fr. 44.90
27	1066.043	Wetterschutzhaube 15707-G Premium		Fr. 47.90
28	1066.044	Wetterschutzhaube 15717 Premium		Fr. 64.90
29	1066.048	Wetterschutzhaube 15704-G Premium		Fr. 32.90
30	1066.046	Pizzastein	Set 3-tlg.	Fr. 79.90
31	1066.047	Grillrostheber	27,5 cm schwarz	Fr. 9.95

Grillsaison

Das Produktportfolio von Buschbeck im Bereich der Holzkohlegrills reicht von Gartengrillkaminen und Grillbars samt Zubehör über Edelstahlkamine, Kamado-Grills, Planchagrills bis hin zu Pizzaöfen. Alle Gartengrillkamine, Grillbars und Edelstahlkamine werden komplett in Deutschland gefertigt.

Die Gasgrills von Buschbeck überzeugen mit einem hervorragenden Preis-/Leistungsverhältnis. Die Top-Material- und Verarbeitungsqualität steht hier für sich. Die Produktreihe umfasst 2, 3, oder 4 Brenner-Modelle, einen Kompaktgrill sowie ein 2-Brenner-Modell als Elektrovariante.

Die Buschbeck Outdoorküchen zeichnen sich durch eine Kombination aus hochwertigem Edelstahl in Verbindung mit einer kompletten Ausstattung aus. Die Küchen sind je nach Typ mit einem 4-fach Gasbrenner inklusive Rückbrenner, mit einem zusätzlichen Seitenbrenner für z.B. einen Kochtopf oder eine Pfanne und mit Spüle, Kühlschrank und Auszugsschubladen ausgestattet.

Edelstahlkamine

Nr.	Art.-Nr.	Bezeichnung	Masse	UVP
1	1065.000	Edelstahlkamin Auckland, gebürstet		Fr. 1'799.00
2	1065.001	Edelstahlkamin Auckland, hellgrau	Ø 65 x 230 cm	Fr. 1'649.00
3	1065.002	Edelstahlkamin Auckland, dunkelgrau	Ø 65 x 230 cm	Fr. 1'649.00
4	1065.003	Edelstahlkamin Auckland, schwarz	Ø 65 x 230 cm	Fr. 1'649.00
5	1065.010	Funkenschutztür (nur Auckland)	Ø 65 x 230 cm	Fr. 249.00
6	1065.011	Gulaschtopf, inkl. Halterung	ca. 6l	Fr. 199.00
7	1065.013*	Schutzhaube, mit Reissverschluss*		Fr. 179.00
8	1065.020	Grillspiesse	35 x 18,5 cm	Fr. 249.00
9	1065.021	Gusspfanne, mit Halterung		Fr. 169.00
	1065.030*	Schutzhaube, mit Reissverschluss*		Fr. 219.00
10	1065.036*	Fettauffangschale	Ø 45 cm	Fr. 189.00
	1065.037*	Grillspiesse	35 x 18,5 cm	Fr. 299.00

* Lieferfrist: ca. 2–3 Wochen

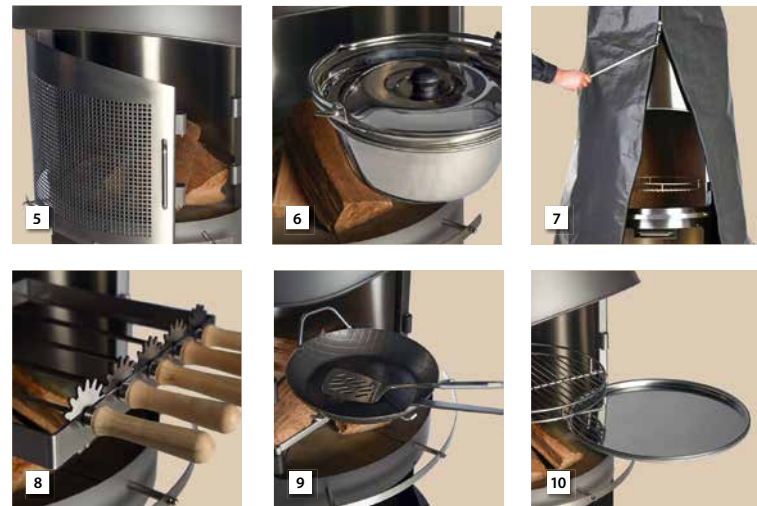

Pizzaöfen



Nr.	Art.-Nr.	Bezeichnung	Masse	UVP
11	1065.052	X1 Pizzaofen	48 x 52 x 73,5 cm	Fr. 959.00



Gartengrillkamine



Nr.	Art.-Nr.	Bezeichnung	Masse	UVP
12	1065.050	Gartengrillkamin Carmen		Fr. 479.00
13	1065.068*	Grillkamin Rondo weiss	115 x 70 x 208 cm	Fr. 699.00
14	1065.067*	Grillkamin Zürich	110 x 65 x 197 cm	Fr. 959.00
15	1065.051	Gartengrillkamin Stockholm		Fr. 559.00
16	1065.090	Grillbar Montana	110 x 65 x 101 cm	Fr. 199.00
17	1065.065*	Kamin Venedig mit Edelstahlhaube	110 x 65 x 197 cm	Fr. 959.00
	1065.047	Sockelerhöhungen für Grillkamine		Fr. 199.00
	1065.147*	Abdeckung Colorado/Mesh M		Fr. 49.90

* Lieferfrist: ca. 2–3 Wochen

Grill



18



19



20



21

Nr.	Art.-Nr.	Bezeichnung	Masse	UVP
18	1065.042	Keramikgrill Kamado XL, Grillrost Ø 46 cm	130x73 cm, H 121 cm	Fr. 899.00
19	1065.053	Grenada 2Br Gasgrill	121,4x60,3x112,3 cm	Fr. 439.00
20	1065.054*	Grenada 3Br Gasgrill	133,4x60,3x112,3 cm	Fr. 529.00
21	1065.061*	Grenada E-Grill	122x58,5x112 cm	Fr. 489.00
	1065.045*	Abdeckhaube für Grillkamine		Fr. 84.90
22	1065.046*	Abdeckhaube für Grillbars	65x110x115 cm	Fr. 64.90
	1065.062*	Haube für 2-Brenner		Fr. 47.90
	1065.063*	Haube für 3-Brenner und X-Grill		Fr. 47.90
	1065.064*	Rottisserie für Grenada und Oxford		Fr. 149.00

* Lieferfrist: ca. 2 – 3 Wochen



23



24



28



26



25

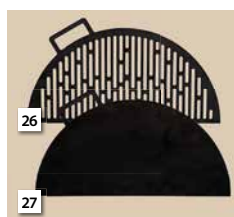

26

27

Nr.	Art.-Nr.	Bezeichnung	Masse	UVP
23	1065.133*	Dreibein für 55+60 cm Schale	Rost Ø 50 cm	Fr. 129.00
24	1065.134*	Dreibein für 80+100 cm Schale	Rost Ø 70 cm	Fr. 129.00
25	1065.135*	Gulaschtopf für Dreibein 6 l		Fr. 54.90
26	1065.136*	Guss Grillrost für 55 cm Feuerschale	8 mm	Fr. 74.90
27	1065.137*	Guss Grillplatte für 55 cm Feuerschale	8 mm	Fr. 79.90
	1065.138*	Abdeckhaube für 55 & 60 cm	Ø 62xH62 cm	Fr. 27.90
28	1065.146	Feuerschale + Grill «Wildfire»	61x61x61 cm	Fr. 199.00

* Lieferfrist: ca. 2 – 3 Wochen

Outdoorküchen



30

29



31



33

34

Nr.	Art.-Nr.	Bezeichnung	Masse	UVP
29	1065.165	Outdoorküche Liverpool	195x112x58 cm	Fr. 5'699.00
30	1065.166	Haube für Liverpool		Fr. 109.00
31	1065.055	Outdoorküche Bristol	214x60x119 cm	Fr. 2'699.00
32	1065.167	Haube für Bristol		Fr. 99.00
33	1065.060	Outdoorküche Kingrange 4 B + Sizzle	279x53x90/118 cm	Fr. 3'499.00
34	1065.168	Haube für Kingrange		Fr. 99.00

Plancha



35



36

37



38



39



40

41

Nr.	Art.-Nr.	Bezeichnung	Masse	UVP
35	1065.040	Planchagrill Dakota	80x60x80 cm	Fr. 599.00
36	1065.110	Planchagrill Sioux	Ø 80 cm x H 88 cm	Fr. 609.00
37	1065.111*	Planchagrill Plancha Rost	Ø 80 cm x H 88 cm	Fr. 769.00
38	1065.112*	Planchagrill Rubigo	69,5x69,5x70 cm	Fr. 419.00
39	1065.113*	Planchagrill Giant	115x80x86 cm	Fr. 459.00
40	1065.131*	Plancha Ring Eisen natur Ø 61 cm	Ø ca. 61 cm	Fr. 119.00
41	1065.132*	Plancha Ring Eisen natur Ø 81 cm	Ø ca. 81 cm	Fr. 199.00
	1065.059*	Planchaplatte mit Spatel*1	37x65x46,5 cm	Fr. 159.00

* Lieferfrist: ca. 2 – 3 Wochen

Keter Lounges



2



1



3



5



6



4



8



7

Nr.	Art.-Nr.	Bezeichnung	Masse	UVP
1	7803.063	Lounge Set «Elements» 5 Sitzer mit Tisch		Fr. 709.00
2	7803.064	Balkon Set «Elements» 2 Sitze mit Tisch		Fr. 329.00
3	7803.065	Sofa «Elements» 3 Sitzer		Fr. 399.00
4	7803.066	Sofa «Elements» 2 Sitze		Fr. 279.00
5	7803.067	Stuhl «Elements» 1 Sitz, graphite/hellgrau	65x74x73 cm	Fr. 149.00
	7803.068	Tisch «Elements»	65x65x25 cm	Fr. 64.90
6	7803.069	Hocker «Elements»	65x65x25 cm	Fr. 99.90
7	7802.003	Lounge Set «Moorea»		Fr. 849.00
8	7802.978	Lounge Set «Monaco»		Fr. 599.00



9



10



11



12



13



14



15

Nr.	Art.-Nr.	Bezeichnung	Masse	UVP
9	7802.334	Sessel California, 2 Stk., graphit, inkl. Kissen	83×68×71,5 cm	Fr. 519.00
10	7802.565	2er-Sofa California, graphit, inkl. Kissen	141×68×71,5 cm	Fr. 419.00
11	7802.335	3er-Sofa California, graphit, inkl. Kissen	198×68×71,5 cm	Fr. 559.00
12	7802.130	Lounge-Tisch California, graphit	68×68×35 cm	Fr. 149.00
13	7802.339	Deluxe-Liege Daytona, graphit, inkl. Kissen	195×65×22 cm	Fr. 289.00
14	7802.546	Wicker Lounge-Set Corfu, graphit, inkl. Kissen	171×77×48,4 cm	Fr. 499.00
15	7802.048	Lounge-Set Alabama, graphit (Sofa + 2 Sessel + Tisch)	124×80×59 cm	Fr. 449.00

Bänke & Sitzgarnituren



1



1



2



2



8



3



5



4



7



6

Nr.	Art.-Nr.	Bezeichnung	Masse	UVP
1	0921.371*	SIESTA Möbelsset mit Sofa		Fr. 1'099.00
2	0921.374*	SIESTA Garnitur		Fr. 979.00
3	0320.000	LH Gartenbank, unbehandelt	160 cm	Fr. 330.00
4	0320.001	LH Gartenbank, rot	160 cm	Fr. 390.00
5	0320.002	LH Gartenbank, grün (türkis)	160 cm	Fr. 390.00
6	0320.003	LH Gartenbank, blau	160 cm	Fr. 390.00
7	0921.017	Combimöbel, druckimprägniert	300x155x71/45 cm	Fr. 479.00
8	4137.774*	MODERNA Sitzgarnitur		Fr. 949.00

* Lieferfrist: ca. 2 – 3 Wochen

Outdoor Sitzsäcke & Kissen

Unsere Sitzsäcke entsprechen den höchsten Qualitätsstandards: Sie haben mit Granulatperlen gefüllte Innentaschen, verdeckte, kindersichere Reissverschlüsse und sind mit Doppelnähten und speziellen verstärkten Fäden genäht. Bei der Herstellung werden zertifizierte, abriebfeste und moderne Outdoorstoffe verwendet.



Nr.	Art.-Nr.	Bezeichnung	Farbe	UVP
9	1940.700	Sitzsack ROUND XL, TREND, wasserfest	grau	Fr. 109,00
10	1940.701	L 85 x B 85 x H 70 cm	navy	Fr. 109,00
11	1940.702	Sitzsack ROUND XL, GLOW, wasserabweisend	dunkelgrau	Fr. 109,00
12	1940.703	L 85 x B 85 x H 70 cm	hellgrau	Fr. 109,00
13	1940.705	Sitzsack CHILL XL, TREND, wasserfest	grau	Fr. 119,00
14	1940.706	L 90 x B 65 x H 85 cm	navy	Fr. 119,00
15	1940.707	Sitzsack CHILL XL, GLOW, wasserabweisend	dunkelgrau	Fr. 119,00
16	1940.708	L 90 x B 65 x H 85 cm	hellgrau	Fr. 119,00
17	1940.330	Kissen – LAGOON, 48 x 48 cm	BLUEMOON	Fr. 29,90
18	1940.332	Kissen – AEGEAN, 48 x 48 cm	BLUEMOON	Fr. 29,90
19	1940.340	Kissen – MIDNIGHT, 48 x 48 cm	BLUEMOON	Fr. 29,90
20	1940.348	Kissen – STEEL, 48 x 48 cm	BLUEMOON	Fr. 29,90
21	1940.329	Kissen – LAGOON, 48 x 48 cm	PETIT MOROCCO	Fr. 29,90
22	1940.331	Kissen – AEGEAN, 48 x 48 cm	PETIT MOROCCO	Fr. 29,90
23	1940.339	Kissen – MIDNIGHT, 48 x 48 cm	PETIT MOROCCO	Fr. 29,90
24	1940.347	Kissen – STEEL, 48 x 48 cm	PETIT MOROCCO	Fr. 29,90
25	1940.336	Kissen – AZURE, 48 x 48 cm	MONSTERA	Fr. 29,90
26	1940.346	Kissen – STONE, 48 x 48 cm	MONSTERA	Fr. 29,90
27	1940.435	Cube – AZURE, 42 x 42 x 42 cm	MONSTERA	Fr. 89,90
28	1940.436	Cube – STONE, 42 x 42 x 42 cm	MONSTERA	Fr. 89,90

Hinweis: alle Kissen sind wasserabweisend

Garten- beleuchtung

Eine passende Gartenbeleuchtung sorgt für eine stimmungsvolle und romantische Atmosphäre. Durch eine gezielte Objekt- oder Flächenbeleuchtung im Garten kann eine einzigartige Wohlfühloase geschaffen werden, welche auch abends und nachts für den nötigen Gartengenuss sorgt. So lassen sich lauwarme Sommerabende noch schöner genießen.

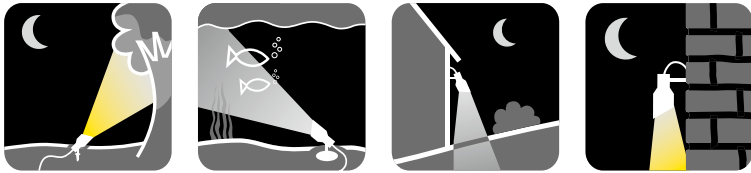

Colibri Gardenlight's

Licht für Atmosphäre

Die Colibri-Gartenbeleuchtung bietet eine Vielzahl von Möglichkeiten zur stimmungsvollen Beleuchtung von Garten und Teich. Die Gardenlight-Produkte werden mit einer umfassenden Grundausstattung geliefert. Der in alle Richtungen einstellbare Abstrahlwinkel und die zahlreichen Befestigungsvarianten mittels Schraubgewinde ermöglichen eine individuelle Platzierung über und unter Wasser. Zusätzlich gewährleistet der stufenlos drehbare Blendschutz (nur bei Gardenlight MAX und SPOT) einen ungestörten Blick auf die beleuchteten Objekte.



Nr.	Art.-Nr.	Bezeichnung	UVP
1	0871.336	Set Gardenlight MAX mit Blendschutz, inkl. LED-Leuchtmittel	Fr. 259.00
2	0871.337	Set Gardenlight SPOT mit Blendschutz, inkl. LED-Leuchtmittel	Fr. 179.00
3	0871.302	Gardenlight MINI, 1W LED warm-weiss	Fr. 145.00
4	0871.303	Gardenlight BASE, 3xLED 0,2W, Durchmesser 34mm	Fr. 129.00
	0871.306	LED-Leuchtmittel 3W, RGB-Farbwechsel, zu Gardenlight MAX	Fr. 159.00
5	0871.312	5fach-Kabelverteiler IP 44	Fr. 29.90
6	0871.309	Trafo 45W	Fr. 62.90
	0871.328	Colibri Verlängerungskabel, 5 m, IP 44	Fr. 29.90
	0871.319	Colibri Verlängerungskabel, 10 m, IP 44	Fr. 52.90
7	0871.314	Zeitsteuerung 105W, mit Dämmerungsschalter & Ein-Aus-Schalter	Fr. 94.90
8	0871.313	Verlängerungssystem, 100 mm	Fr. 19.95
9	0871.339	Erdschacht rund mit Deckel, Ø 335 x 265 mm	Fr. 32.90
10	0871.338	Erdschacht rechteckig mit Deckel, 665 x 495 x 330 mm	Fr. 139.00

LED Lampen

Die Laternen dieser Serie sind mit einem Solar-Panel ausgestattet. Sie können optional via USB-C-Anschluss aufgeladen werden. Nach 5 Stunden Ladezeit (mit Kabel) leuchten die Laternen mindestens 24 Stunden. Sie sind mit einem sehr langlebigen Lithium-Akku ausgestattet.

Die Vorteile auf einen Blick:

- pulverbeschichtete Oberfläche
- Leuchtdauer 24 Stunden
- via USB-C aufladbar
- wetterfest
- 12 Monate Garantie

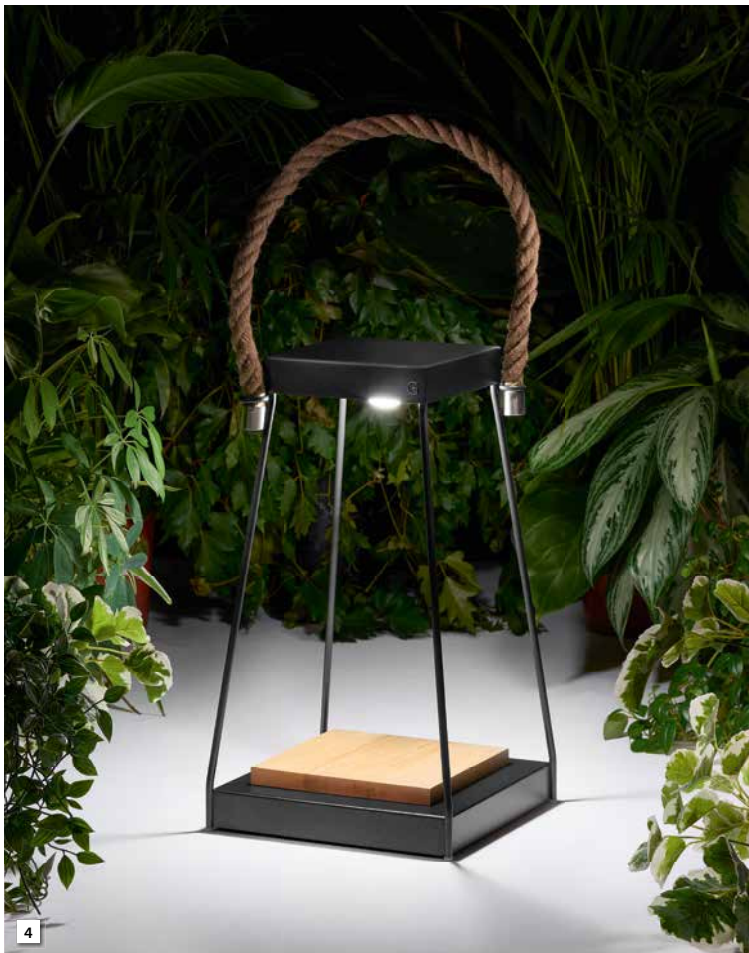

Nr.	Art.-Nr.	Bezeichnung	UVP
1	1870.351	LED Lampe NAXOS Grösse S, 20x50 cm, quadratisch	Fr. 329.00
	1870.352	LED Lampe NAXOS Grösse L, 20x72 cm, quadratisch	Fr. 369.00
2	1870.353	LED Lampe KOS Grösse S, 20x60 cm, quadratisch, mit Schräge	Fr. 309.00
	1870.354	LED Lampe KOS Grösse L, 20x80 cm, quadratisch, mit Schräge	Fr. 329.00
3	1870.355	LED Lampe RHODOS Grösse S, 31 x 50 cm, Trapez	Fr. 299.00
	1870.356	LED Lampe RHODOS Grösse L, 31 x 72 cm, Trapez	Fr. 319.00
4	1870.357	LED Lampe SAMOS Grösse S, 31 x 50 cm, Trapez mit Holz	Fr. 309.00
	1870.358	LED Lampe SAMOS Grösse L, 31 x 72 cm, Trapez mit Holz	Fr. 329.00
5	1870.359	LED Lampe KRETA Grösse S, 35x50 cm, Zylinder	Fr. 339.00
	1870.360	LED Lampe KRETA Grösse L, 35x72 cm, Zylinder	Fr. 359.00

Paradiesische Plätzchen

Gönnen Sie sich Ruhe und Entspannung. Mit verträumt gestalteten Plätzen und idyllischen Ecken in Ihrem Garten gelingt Ihnen dies bestimmt. Unsere Pavillons und Rosenbögen bilden die Basis dafür. Romantisch bepflanzt und überwachsen werden sie rasch zu malerischen Fleckchen, die sich perfekt in Ihre Gartenwelt integrieren.

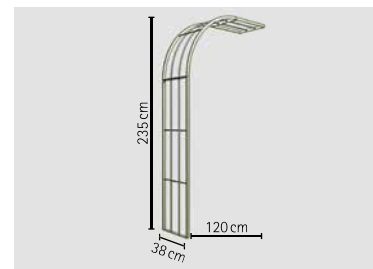
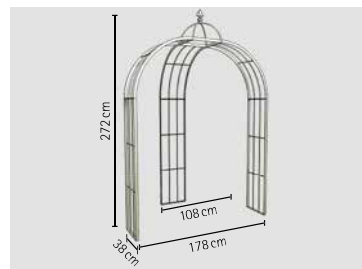
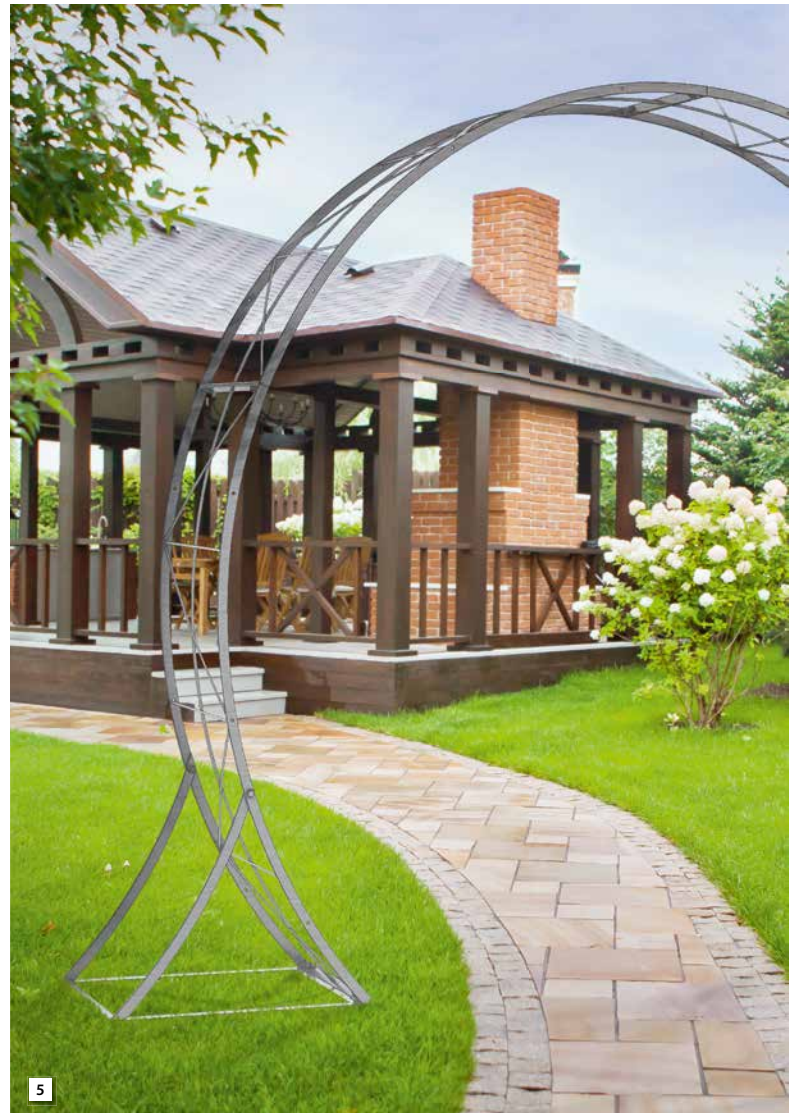

▲ **Bezeichnung**, bestehend aus: **UVP**
Pavillon auf 3 Beinen **rost:**
 3× Seitenteil Nr. 8, **Fr. 716.60**
 3× Halbbogen Nr. 9, **Metall FVZ:**
 1× Kuppel Viereck Nr. 10 **Fr. 826.60**

▲ **Bezeichnung**, bestehend aus: **UVP**
Wandrosenbogen **rost:**
 1× Seitenteil Nr. 8, **Fr. 298.80**
 1× Halbbogen Nr. 9, **Metall FVZ:**
 1× Verbindungsstück Nr. 11 **Fr. 338.80**



Nr.	Art.Nr.	Bezeichnung	Farbe	Masse	UVP
1	1001.384	Rosenbogen Sarah, pulverbeschichtet	rostfarben	L 139×B 39×H 240 cm	Fr. 349.00
2	1904.403	Rosenbogen Lena T-Stahl, galvanisiert und anschliessend pulverbeschichtet, inkl. Bodenanker	carbon- schwarz	L 140×B 36×H 240 cm	Fr. 829.00
3	1904.401	Rosenbogen Lena, T-Stahl, natur unbehandelt, inkl. Bodenanker	rostfarben	L 140×B 36×H 240 cm	Fr. 789.00
4	1904.405	Rosenbogen Lena T-Stahl, feuerverzinkt, inkl. Bodenanker	verzinkt, silberfarben	L 140×B 36×H 240 cm	Fr. 679.00
5	1500.216	Rosenbogen Hobbit, Befestigung auf Beton, feuerverzinkt		B 256×H 223 cm	Fr. 659.00
	1500.213	Erdanker, zu Rosenbogen Hobbit (1500.216), wird 2 x benötigt, für Befestigung im Gras			Fr. 44.90
6	0713.633	Slimline Anbau Rosenbogen		B 69×T 40×H 225 cm	Fr. 249.00
7	0713.632	Slimline Rosenbogen flach		B 150×T 20×H 252 cm	Fr. 369.00

Nr.	Art.Nr.	Bezeichnung	Farbe	Masse	UVP
8	1500.151	Seitenteil «A»	rost	H 165×B 38×T 2,5 cm	Fr. 119.00
	1500.150	Seitenteil «A»	Metall, verzinkt	H 165×B 38×T 2,5 cm	Fr. 149.00
9	1500.153	Halbbogen 90° «B»	rost	L 98,5×B 38×T 2,5 cm	Fr. 89.90
	1500.152	Halbbogen 90° «B»	Metall, verzinkt	L 98,5×B 38×T 2,5 cm	Fr. 94.90
10	1500.157	Dachkuppel 4-Eck «D»	rost	H 45×B 38×T 38 cm	Fr. 89.90
	1500.156	Dachkuppel 4-Eck «D»	Metall, verzinkt	H 45×B 38×T 38 cm	Fr. 94.90
11	1500.155	Verbindungsstück 4-Eck «C»	rost	B 50×L 38×T 2,5 cm	Fr. 89.90
	1500.154	Verbindungsstück 4-Eck «C»	Metall, verzinkt	B 50×L 38×T 2,5 cm	Fr. 94.90
12	1500.159	Bodenanker «E»	rost	H 30,5×B 40×T 2,5 cm	Fr. 39.90
	1500.158	Bodenanker «E»	Metall, verzinkt	H 30,5×B 40×T 2,5 cm	Fr. 49.90

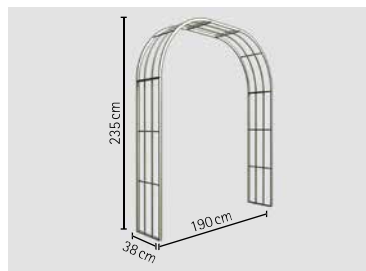
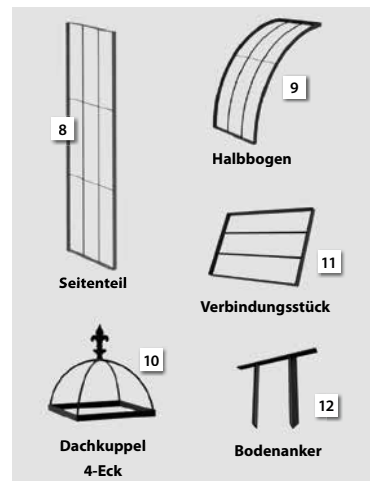

Mit unseren Oldgarden-System-Elementen «Lara» können Sie Ihren Garten nach Belieben frei gestalten (inkl. Inox-Schrauben). Hergestellt in Europa aus feuerverzinktem Metall. 5 Jahre Garantie gegen Durchrostung.

▲ Bezeichnung, bestehend aus:	UVP
Rosenbogen freistehend «breit» 2×Seitenteil Nr. 8, 2×Halbbogen Nr. 9, 1×Verbindungsstück Nr. 11	rost: Fr. 507.70 Metall FVZ: Fr. 582.70

▲ Bezeichnung, bestehend aus:	UVP
Rosenbogen freistehend 2×Seitenteil Nr. 8, 2×Halbbogen Nr. 9	rost: Fr. 417.80 Metall FVZ: Fr. 487.80

◀ Bezeichnung, bestehend aus:	UVP
Pavillon auf 4 Beinen 4×Seitenteil Nr. 8, 4×Halbbogen Nr. 9, 1×Kuppel viereck Nr. 10	rost: Fr. 925.50 Metall FVZ: Fr. 1'070.50



Nr.	Art.Nr.	Bezeichnung	Masse	UVP
1	1001.610	Pasadena 1 inkl. Kopfstück	75 + 25 cm	Fr. 74.90
	1001.612	Pasadena 2 inkl. Kopfstück	95 + 25 cm	Fr. 77.90
	1001.614	Pasadena 3 inkl. Kopfstück	115 + 25 cm	Fr. 79.90
2	1001.616	Pflanzenrankgitter, Metall, Noble rost	73 x 178 / 200 cm	Fr. 249.00
	1001.617		16 x 32 x 128 cm	Fr. 79.90
3	1001.618	Pflanzenrankgitter-Halbbogen, Metall, Noble rost	16 x 32 x 154 cm	Fr. 79.90
	1001.619		16 x 32 x 180 cm	Fr. 89.90
	1001.431		Ø 23 x H 80 cm	Fr. 59.90
4	1001.432	Obelisk Pedro, pulverbeschichtet, schwarz	Ø 42 x H 115 cm	Fr. 79.90
	1001.433		Ø 42 x H 150 cm	Fr. 89.90
	1500.068		Ø 61 x H 300 cm	Fr. 469.00
5	1001.434	Obelisk Padon, pulverbeschichtet, schwarz	Ø 43 x H 160 cm	Fr. 109.90
	1001.435		Ø 47 x H 180 cm	Fr. 149.00

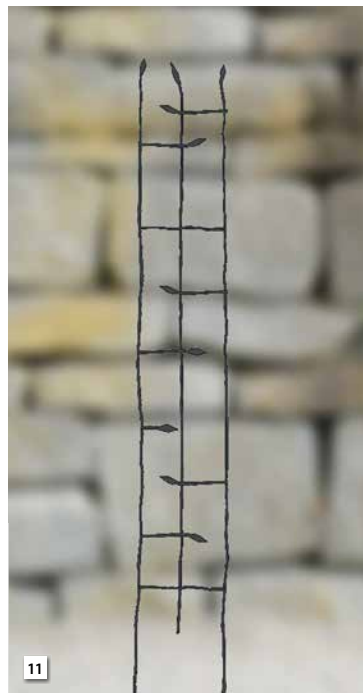
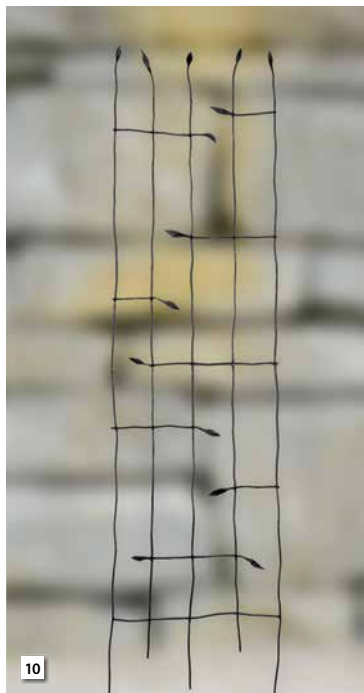

Nr.	Art.Nr.	Bezeichnung	Masse	UVP
5	1001.436	Obelisk Padon,	Ø 55 x H 200 cm	Fr. 169.00
	1500.070*	pulverbeschichtet, schwarz	Ø 60 x H 250 cm	Fr. 399.00
6	1001.397	Gartenlaube Perola,	Ø 150 x H 274 cm	Fr. 1'549.00
7	1501.000	Geschmiedetes Rankgitter mit Blättern, schwarz	B 66 x H 203 cm	Fr. 72.90
8	1501.001	Rankgitter mit sitzenden Vögeln, schwarz	B 60 x H 182 cm	Fr. 64.90
9	1501.002	Rankgitter mit Blättern & Vögeln, schwarz / bronze	B 60 x H 182 cm	Fr. 74.90
10	1501.020	Geschmiedetes Rankgitter mit Zweigen, schwarz	B 58 x H 182 cm	Fr. 67.90
11	1501.021	Geschmiedetes Rankgitter mit Zweigen schmal, schwarz	B 25 x H 182 cm	Fr. 39.90
12	1501.003	Rankgitter mit französischem Rundbogen, schwarz	B 60 x H 203 cm	Fr. 74.90

* bestehend aus 2 Teilen (Steckverbindung)

Geniessen mit Stil

Wer den Garten wie wir als erweitertes Wohnzimmer versteht, wird auch Gartenmöbel sehr gezielt auswählen. Schliesslich geht es darum, sich auch draussen «wie zuhause» zu fühlen. Mit den Sitzgelegenheiten, Regalen und Treppen auf diesen Seiten schaffen Sie im Handumdrehen eine wohnliche Ambiente, die zum Geniessen und Verweilen einlädt.



Nr.	Art.-Nr.	Bezeichnung	Masse	UVP
1	1900.058	Tisch «Verdi», Metall, grün	Ø 63 x H 70,5 cm	Fr. 159.00
2	1900.059	Stuhl «Verdi», Metall, grün	40 x 46 x 94 cm	Fr. 129.00
3	1002.988	Tisch «Grotto», Metall, bräunlich	70 x 70 x 72 cm	Fr. 179.00
4	1002.989	Stuhl «Grotto», Metall, bräunlich	42 x 52 x 96 cm	Fr. 139.00
5	1000.739	Tisch «Antigua», grau	Ø 63 cm, H 70,5 cm	Fr. 159.00
6	1000.738	Stuhl «Antigua», grau	40 x 46 x 94 cm	Fr. 129.00
7	1900.062	Blumentreppe «Grotto» Eckteil, bräunlich	87,5 x 60 x 60 cm	Fr. 109.00
8	1900.065	Blumentreppe «Rustica» Eckteil, grau-bronze	87 x 61 x 60 cm	Fr. 169.00
9	1501.044	Blumentreppe, 3er Set	90 x 28 x 41 cm 95 x 28 x 62 cm 100 x 28 x 76 cm	Fr. 209.00
10	1000.740	Blumenregal «Antigua», grau	57 x 30 x 116 cm	Fr. 159.00
11	1501.045	Blumenständer, 4 Tablare	91 x 190 x 43 cm	Fr. 329.00
12	1501.046	Blumenständer, 3 Tablare	99 x 104 x 35 cm	Fr. 169.00
13	1501.051	Topfspalier Vögel	55 x 180 cm	Fr. 24.90
14	1001.432	Obelisk «Pedro», schwarz	Ø 42 x 115 cm	Fr. 79.90



15



15

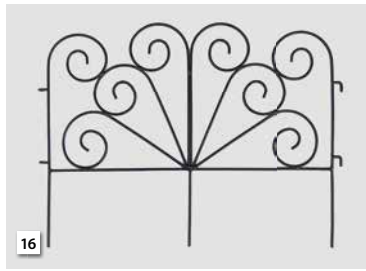

16



17

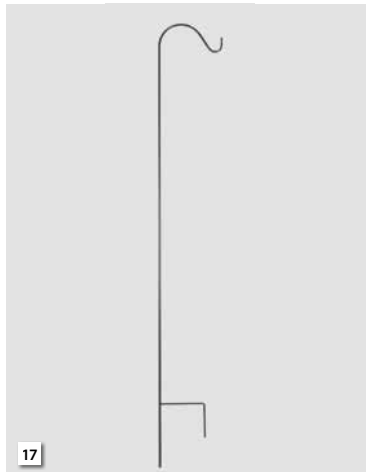

17



18



19



20



21

Nr.	Art.-Nr.	Bezeichnung	Masse	UVP
15	1501.048	Rustikaler Grenzzaun	40×46 cm	Fr. 16.50
16	0712.761	Beetabgrenzung FARNY, Stahldraht lackiert	74×35 cm	Fr. 27.90
17	1501.053	Metallgartenstab	91 cm	Fr. 11.50
18	1501.057	Metallgartenstab, 4 weg	213 cm	Fr. 49.90
19	1501.041	Blumenständer	25 cm	Fr. 34.90
20	1501.042		38 cm	Fr. 39.90
21	1000.743	Blumentisch «Antigua», eckig, grau, 3er-Set	Ø21×62 cm Ø27×66 cm Ø33×71 cm	Fr. 159.00

Ihr individuelles Kaminholzregal

Dieses edle Kaminholzregal aus 1,5 mm dickem Metall können Sie durch unzählige Kombinationsmöglichkeiten selber und ganz individuell nach Ihren Wünschen für Ihren Garten zusammen stellen. Ob in Anthrazit oder Naturrost – durch diese beiden Farbvarianten passt es in jedes Ambiente.

Die Längen und Breiten sind mit den 5 erhältlichen Grössen einzeln definierbar. 1 Paket enthält 2 Elemente. Es braucht also 2 Pakete für ein fertiges Kaminholzregal.

Ihr Weg zum Kaminholzregal

1. Wählen Sie die Höhe

XS: 40 cm, S: 75 cm, M: 119 cm,
L: 150 cm oder XL: 200 cm

2. Wählen Sie die Breite

XS: 40 cm, S: 75 cm, M: 119 cm,
L: 150 cm oder XL: 200 cm

3. Kaufen Sie die zwei definierten Pakete

2 Pakete à je 2 Elemente = 1 Regal

4. Möchten Sie mehrere Regale kombinieren? Wählen Sie die Höhen und Breiten von den weiteren Regalen.

5. Kaufen Sie die auserwählten Pakete, sowie Verbindungsstücke um die Regale zu kombinieren und zu fixieren.

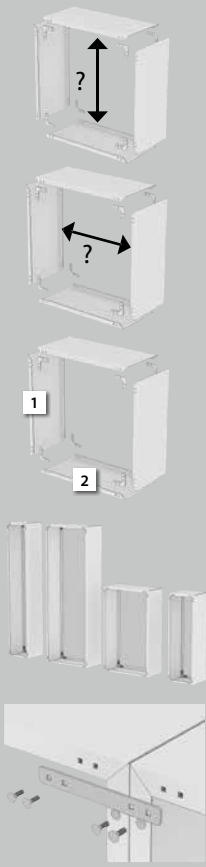

▲ Kaminholzregal links: XS x S / Kaminholzregal rechts: S x S, Metall/Anthrazit



Beispiel:

1 x Paket S Rost: Fr. 119.00

1 x Paket M Rost: Fr. 159.00

Total

Regal Rost: Fr. 278.00

Kaminholzregal Metall in Anthrazit

Nr.	Art.Nr.	Bezeichnung	Masse (B/H×T)	UVP
1	1870.200	Kaminholzregal Modular XS, Anthrazit Im Pack enthalten: 2 Elemente / 2 Seitenwände	40×35 cm	Fr. 109.00
2	1870.201	Kaminholzregal Modular S, Anthrazit Im Pack enthalten: 2 Elemente / 2 Seitenwände	75×35 cm	Fr. 179.00
3	1870.202	Kaminholzregal Modular M, Anthrazit Im Pack enthalten: 2 Elemente / 2 Seitenwände	119×35 cm	Fr. 265.00
	1870.203	Kaminholzregal Modular L, Anthrazit Im Pack enthalten: 2 Elemente / 2 Seitenwände	150×35 cm	Fr. 329.00
	1870.204	Kaminholzregal Modular XL, Anthrazit Im Pack enthalten: 2 Elemente / 2 Seitenwände	200×35 cm	Fr. 419.00
	1870.270	Verbindungsstück zu Kaminholzregal Modular, Anthrazit		Fr. 9.90
Wichtig: Ein Paket enthält 2 Elemente. Für ein komplettes Kaminholzregal brauchen Sie zwei Pakete!				
	1870.240	Kaminholzregal Modular, komplett, Anthrazit	119×150 cm	Fr. 589.00



▲ Kaminholzregal links: S x S / Kaminholzregal rechts: S x M, Metall/Naturrost



▲ Kaminholzregal Lärche

Durch die klare Form und Linienführung trifft das Regal aus Lärche den heutigen Zeitgeist auf den Punkt genau und ist erstaunlich dialogfähig mit verschiedenen Baustilen. Das edle Holz bildet eine harmonische Verbindung mit dem rustikalen Brennholz.

- naturbelassenes, wetterfestes Holz
- gute Formstabilität
- massive, stabile Holzausführung
- Dach aus Profildachbrettern und Dachpappe
- mit Dachumrandung
- ideale Leistenabstände sorgen für eine gute Durchlüftung

Nr.	Art. Nr.	Bezeichnung	Farbe	Masse (in cm)	UVP
6	0900.545	Kaminholzregal L Lärche		B 200×T 75×H 200	Fr. 459.00
7	0900.546	Kaminholzregal L mit Rückwand Lärche		B 200×T 75×H 200	Fr. 649.00



▲ Kaminholzregal S x M, Metall/Anthrazit

Kaminholzregal Metall in Naturrost

Nr.	Art.Nr.	Bezeichnung	Masse (B/H×T)	UVP
	1870.210	Kaminholzregal Modular XS, Naturrost Im Pack enthalten: 2 Elemente / 2 Seitenwände	40×35 cm	Fr. 79.90
4	1870.211	Kaminholzregal Modular S, Naturrost Im Pack enthalten: 2 Elemente / 2 Seitenwände	75×35 cm	Fr. 119.00
5	1870.212	Kaminholzregal Modular M, Naturrost Im Pack enthalten: 2 Elemente / 2 Seitenwände	119×35 cm	Fr. 159.00
	1870.213	Kaminholzregal Modular L, Naturrost Im Pack enthalten: 2 Elemente / 2 Seitenwände	150×35 cm	Fr. 199.00
	1870.214	Kaminholzregal Modular XL, Naturrost Im Pack enthalten: 2 Elemente / 2 Seitenwände	200×35 cm	Fr. 259.00
	1870.271	Verbindungsstück zu Kaminholzregal Modular, Naturrost		Fr. 7.90

Wichtig: Ein Paket enthält 2 Elemente. Für ein komplettes Kaminholzregal brauchen Sie zwei Pakete!

	1870.257	Kaminholzregal Modular, komplett, Naturrost	75×150 cm	Fr. 319.00
--	----------	---	-----------	------------



Nr.	Art.Nr.	Bezeichnung	Masse	UVP
8	1904.431	Kaminholz-Stapelregal, Metall/Naturrost	H200×B40×T35 cm	Fr. 689.00

Feuer im Garten

Mit diesen aussergewöhnlichen Objekten aus Metall lassen sich in Ihrem Garten spielend einfach Highlights setzen. Ob grosse Säulen als speziellen Blickfang oder kleinere Accessoires, die Ihr Reich einzigartig machen. Tagsüber wirkt der trendige «Rost-Look» ebenso schön wie abends in Kombination mit Feuer.

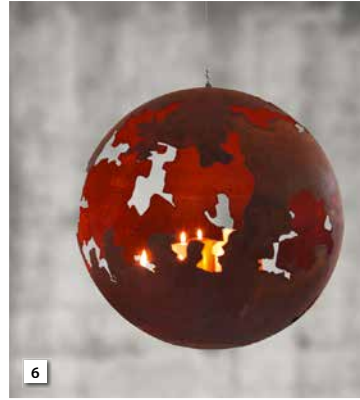
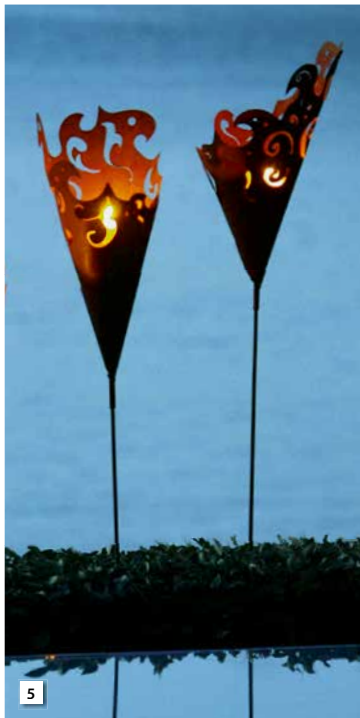

Nr.	Art.Nr.	Bezeichnung	Masse	UVP
1	1960.523	Vogelhaus mit Steg Gr. 2	H22cm, B19cm	Fr. 47.90
2	1204.495	Windlicht «Farn» mit Boden	Ø 15x32cm	Fr. 54.90
3	1103.046	Blüten Windlicht, Metall rost	H35xØ22cm	Fr. 69.90
4	1950.148	Feuerblume «Fiamma», auf Platte, Metall/Naturrost	H50cm	Fr. 79.90
	1950.159		H58cm	Fr. 94.90
5	1103.038	Barock-Cono, zum Stellen, Metall/Naturrost	Tüte: 50cm	Fr. 84.90
6	1204.356	Risskugel zum Aufhängen	Ø30cm	Fr. 129.00
	1204.358		Ø40cm	Fr. 139.00
	1204.350	Platte für Artikel 1204.356	Øca. 20cm	Fr. 7.25
	1204.351	Platte für Artikel 1204.358 und 1204.354	Øca. 28cm	Fr. 9.75

Nr.	Art.Nr.	Bezeichnung	Masse	UVP
7	1204.402	Kugel mit Barockmuster	Ø40cm	Fr. 149.00
	1204.404		Ø50cm	Fr. 189.00
	1204.406		Ø60cm	Fr. 259.00
8	1103.088	Kugel mit Rissen, Metall/Naturrost	Ø30cm	Fr. 109.00
	1103.084		Ø40cm	Fr. 119.00
	1103.086		Ø50cm	Fr. 159.00
	1103.086		Ø50cm	Fr. 159.00
9	1103.267	Säule eckig mit Rissen, Metall/Naturrost	B25xT25xH90cm	Fr. 179.00
10	1204.464	Leuchtsäule Venezia mit 3 Böden	H145cm, Ø20cm	Fr. 189.00
	1204.465	Leuchtsäule Venezia mit 4 Böden	H165cm, Ø20cm	Fr. 219.00
11	1204.528	Ast-Feuerstelle	50x50cm; 3mm Stahl	Fr. 389.00

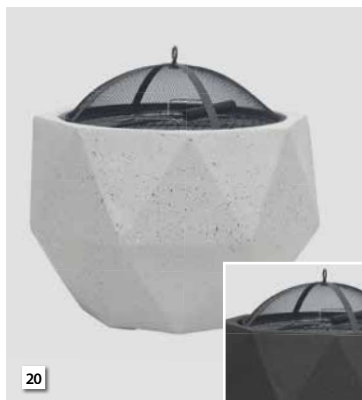

Nr.	Art.Nr.	Bezeichnung	Masse	UVP
12	1903.952	Feuerschale, auf Sockel. In der Mitte mit Loch und feuerfestem Dichtungsring. Auch als Wasserschale nutzbar. Metall 3 mm / Naturrost	Ø 60 x H 16 cm	Fr. 209.00
	1903.948		Ø 80 x H 18 cm	Fr. 249.00
	1903.954	Feuerschale, auf Sockel. In der Mitte mit Loch und feuerfestem Dichtungsring. Auch als Wasserschale nutzbar. Metall 3 mm / Schwarz	Ø 60 x H 16 cm	Fr. 209.00
	1903.950		Ø 80 x H 18 cm	Fr. 249.00
13	1066.019	Feuerkorb 11810 Ball of Fire	89,5 x 85 cm	Fr. 289.00
14	0782.026	Feuerschale Leaf, rost		Fr. 289.00
15	0782.013	Feuerschale Leaf, schwarz		Fr. 289.00
16	0782.015	Feuerschale Heart S, schwarz		Fr. 169.00
	0782.014	Feuerschale Heart M, schwarz		Fr. 269.00

Nr.	Art.Nr.	Bezeichnung	Masse	UVP
17	0782.017	Feuerschale Flower S, schwarz		Fr. 169.00
	0782.016	Feuerschale Flower M, schwarz		Fr. 269.00
18	0782.022	Feuerschale Global, grau	70 x 70 x 56 cm	Fr. 239.00
	0782.028	Feuerschale Global, anthrazit		Fr. 239.00
19	0782.021	Feuerschale Quader, grau	58 x 58 cm	Fr. 209.00
	0782.027	Feuerschale Quader, anthrazit		Fr. 209.00
20	0782.023	Feuerschale Graphic, grau	59,5 x 53 cm	Fr. 199.00
	0782.029	Feuerschale Graphic, anthrazit		Fr. 199.00
21	0782.024	Tischfeuer Graphic, grau	16,5 x 16,5 x 10 cm	Fr. 29.90
	0782.030	Tischfeuer Graphic, anthrazit		Fr. 29.90
22	0782.025	Tischfeuer Cement, grau	16,5 x 26,5 cm	Fr. 44.90
	0782.031	Tischfeuer Cement, anthrazit		Fr. 44.90

Dekorative Feuerstellen, Loungefeuer und rustikale Feuerschalen

Die Buschbeck-Range an Feuerstellen umfasst neben verschiedensten Feuerstellen mit und ohne Grillfunktion auch gasbetriebene Loungefeuer.



Nr.	Art.Nr.	Bezeichnung	Masse	UVP
1	1065.115*	Rustikale Feuerschale, Eisen	Ø 55 x 30 cm	Fr. 189.00
	1065.116*		Ø 60 x 30 cm	Fr. 169.00
	1065.117*		Ø 80 x 30 cm	Fr. 179.00
	1065.118*		Ø 100 x 33 cm	Fr. 149.00
	1065.119*		Ø 120 x 35 cm	Fr. 249.00
2	1065.125*	Feuerschale Aufsatz Eisen, H: 34 cm	Ø 55 cm	Fr. 74.90
	1065.126*		Ø 60 cm	Fr. 89.90
	1065.127*		Ø 80 cm	Fr. 109.00
	1065.128*	Feuerschale Aufsatz Eisen, H: 40 cm	Ø 100 cm	Fr. 159.00
1065.129*	Ø 120 cm		Fr. 199.00	
3	1065.130*	Rost für 60 & 80 cm Schale	Ø ca. 57 cm	Fr. 89.90
4	1065.120*	Feuerschalen Abdeckung, Eisen	Ø 55 cm	Fr. 59.90
	1065.121*		Ø 60 cm	Fr. 69.90
5	1065.122*	Feuerschalen Abdeckung, Eisen	Ø 80 cm	Fr. 99.90
	1065.123*		Ø 100 cm	Fr. 159.00
	1065.124*		Ø 120 cm	Fr. 199.00

*Lieferfrist ca. 2 – 3 Wochen



9



10



11



12



13



8

Nr.	Art.Nr.	Bezeichnung	Masse	UVP
6	1065.163	Feuerstelle Mata Edelstahl, schwarz		Fr. 179.00
7	1065.141*	Ignis Feuerschale, Stahl	60x61x60 cm	Fr. 289.00
8	1065.157	Terrassenfeuer Malta, Stahl	38x38x91 cm	Fr. 339.00
9	1065.139*	Kubus Feuerschale, Stahl	61x61x43 cm	Fr. 199.00
10	1065.140*	Vesuv Feuerschale, Stahl	40x40x115 cm	Fr. 139.00
11	1065.145*	Mumbai Feuerschale, Stahl	Ø 50x40 cm	Fr. 139.00
12	1065.142*	Icarus S Feuerschale, Stahl	56x56x40 cm	Fr. 169.00
	1065.143*	Icarus L Feuerschale, Stahl	68x68x50 cm	Fr. 219.00
13	1065.144	Feuerschale Design Porthole, Stahl	56x80x40 cm	Fr. 229.00

* Lieferfrist ca. 2 – 3 Wochen

Eleganz in Rost

Figuren aus Naturrost-Metall sind seit Jahren ein grosser Renner. Es macht offensichtlich Spass, Haus und Garten mit diesen beliebten Accessoires zu verschönern. Bisher waren es vor allem Säulen, Kugeln, Sterne oder Tierfiguren in verschiedensten Ausführungen. Nun sorgen Menschen-Silhouetten für neue Gestaltungsmöglichkeiten. Die eleganten lebensgrossen Figuren sind dabei nicht nur Deko, sondern – in Kombination mit Heckenpflanzen – auch als Sichtschutz-Elemente interessant. Auf jeden Fall sind sie geeignet, die Aufmerksamkeit auf sich statt auf den Hintergrund zu lenken ...

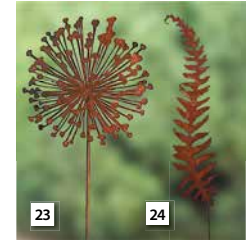
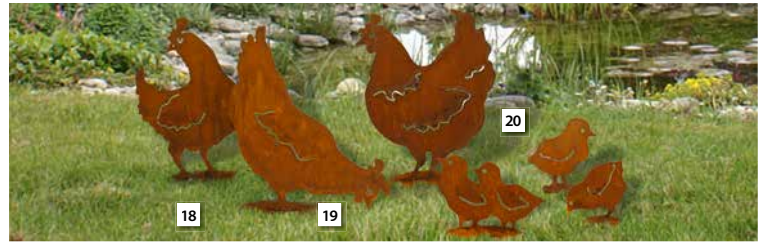
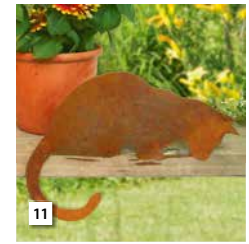

Nr.	Art.Nr.	Bezeichnung	Masse	UVP
1	1103.718	Schmetterling auf Stab, Metall rost	20 cm + Stab 60 cm	Fr. 19.90
	1103.720		25 cm + Stab 100 cm	Fr. 37.90
2	1961.273	Schmetterlinge klein, mix	10 – 16 cm	Fr. 189.00
3	1960.605	People «Leoni», Metall, rost	H 100 cm	Fr. 129.00
4	1960.535	Steinbock, auf Platte, Metall, rost	H 110 cm	Fr. 179.00
5	1103.343	Hirsch, Metall, rost	H 100 x L 75 cm	Fr. 129.00
6	1961.289	Rauhaardackel «Willy»	H 60 cm, B 40 cm	Fr. 47.90
7	1960.650	Hirschfamilie zum Stellen auf Stange	H 38 cm, L 67 cm	Fr. 59.90
8	1203.786	Hund «Bobby», auf Platte, Metall, rost	H 60 cm	Fr. 42.90
9	1961.225	Frosch auf Seerosenblatt	H 21 cm, B 26 cm	Fr. 37.90
10	1203.813	Katze von hinten für Kanten, Metall rost		Fr. 37.90
11	1203.815	Katze nach unten schauend f.Kanten, Metall rost		Fr. 37.90
12	1203.114	Froschkönig auf Stab, Metall rost	H 35 cm + Stab 100 cm	Fr. 32.90
13	1103.058	Herzstecker, auf Stab, Set (24 Stk), Metall/ Rost	H 11 cm (ohne Stab)	Fr. 119.00
14	1204.531	Herz Curl Stecker	Herz 30 cm	Fr. 29.90
15	1203.108	Herz Curl Stecker, Metall rost	35 cm + Stab 120 cm,	Fr. 37.90
16	1103.823	Rose mit Blättern, Metall rost	ca. 100 cm	Fr. 109.00
17	1103.821			Fr. 74.90
18	1203.574	Henne Kopf nach hinten auf Platte, rost	H 40 cm	Fr. 42.90
19	1203.572	Henne pickend auf Platte, Metall rost	H 40 cm	Fr. 42.90
20	1203.570	Henne seitlich auf Platte, Metall rost	H 40 cm	Fr. 42.90
21	1204.446	Herz «Willkommen»	25 cm	Fr. 27.90



32



33

Nr.	Art.Nr.	Bezeichnung	Masse	UVP
21	1204.447	Herz «Willkommen»	30 cm	Fr. 37,90
22	1960.514	Agapanthus-Stecker mit 4 Blättern, inkl. Stab	30 x 120 cm	Fr. 79,90
	1960.515		40 x 150 cm	Fr. 89,90
23	1204.443	Allium-Stecker	30 x 135 cm	Fr. 49,90
	1960.711		40 x 170 cm	Fr. 69,90
24	1960.699	Farn-Stecker, schmal	17 x 73 cm	Fr. 47,90
	1960.701		25 x 100 cm	Fr. 69,90
25	1204.611	Säule offen mit gebogenem Farn	20 x 20 x 120 cm	Fr. 189,00
	1204.612		20 x 20 x 150 cm	Fr. 229,00
26	1204.608	Farnblatt gebogen Curlstab	110 cm	Fr. 119,00
27	1204.609	Farnblatt gebogen Curlstab	150 cm	Fr. 199,00
28	1207.705	Ginkgostab mit Kugel	180 cm	Fr. 119,00
29	1204.436	Stab mit verschlungenen Ranken	H 180 cm	Fr. 54,90
30	1204.529	Herzband Stab mit Kugel	150 cm	Fr. 69,90
	1204.530		180 cm	Fr. 79,90
31	1203.084	Barockkugel, einteilig, Metall / Naturrost	Ø 50 cm	Fr. 239,00
	1103.812	Barockkugel, 2-teilig, Metall / Naturrost	Ø 60 cm	Fr. 419,00
32	1204.360	Draht-Kugel	Ø 50 cm	Fr. 149,00
	1204.364		Ø 80 cm	Fr. 369,00
	1203.768		Ø 30 cm	Fr. 99,90
33	1203.769	Kugel, Metall / Naturrost	Ø 40 cm	Fr. 169,00
	1203.770		Ø 50 cm	Fr. 209,00
	1203.770		Ø 50 cm	Fr. 209,00



34



35

Nr.	Art.Nr.	Bezeichnung	Masse	UVP
34	1204.410	Tisch Barock, hoch	H 97 cm, B 71 cm, T 40 cm	Fr. 309,00
35	1204.366	Draht-Halbkuugel	Ø 50 cm	Fr. 189,00
	1204.368		Ø 60 cm	Fr. 249,00
	1204.370		B 25 x T 25 x H 100 cm	Fr. 149,00
36	1204.372	Säule	B 27 x T 27 x H 120 cm	Fr. 169,00
	1204.374		B 30 x T 30 x H 140 cm	Fr. 199,00
	1103.841		Ø 24 x H 80 cm	Fr. 129,00
37	1103.843	Ornament-Säule rund mit Rissen, Metall / Naturrost	Ø 27 x H 90 cm	Fr. 149,00
	1103.845		Ø 30 x H 100 cm	Fr. 179,00
	1960.518		Tisch mit verziertem Rand «Versaille»	Ø 50 x 90 cm
39	1960.726	Raumteiler mit Ausschnitten	120 x 100 x 22 cm	Fr. 539,00
40	1204.434	Raumteiler Blattwerk	L 120 cm, H 99 cm, T 22 cm	Fr. 349,00



36



37



38



39



40

Bronzefiguren

Alle Bronze-Figuren werden in liebevoller Handarbeit hergestellt. Bei den Figuren kann es bedingt durch den jeweiligen Stein zu geringfügigen Differenzen bei den Abmessungen kommen. Dies ist unvermeidlich, da alle Steine Unikate sind.



Nr.	Art.Nr.	Bezeichnung	Masse	UVP
1	1801.001	Vogeltränke mit Bronze-Libelle	20×20×10 cm	Fr. 62.90
2	1801.007	Vogeltränke mit Schmetterling	20×20×10 cm	Fr. 62.90
3	1801.006	Vogeltränke mit Frosch und Eidechse	25×20×10 cm	Fr. 79.90
4	1801.004	Vogeltränke mit Froschkönig Frieder	30×24×23 cm	Fr. 159.00
5	1801.005	Vogeltränke mit Eidechse	25×30×10 cm	Fr. 119.00
6	1801.000	Vogeltränke mit Bronze-Vogel	30×35×10 cm	Fr. 149.00
7	1801.003	Eidechse auf Schwarzwald-Granit	15×20×8 cm	Fr. 47.90
8	1801.055	Basaltsäule mit Eisvogel		Fr. 109.00
9	1801.056	Basaltsäule mit Stimmungsrabe		Fr. 199.00
10	1801.002	Eisvogel «Flügel zu» auf Granit	9×12×28 cm	Fr. 77.90
11	1801.063	Vogel auf «Black and White»-Säule		Fr. 219.00
12	1801.067	Nachtigall auf «White and Purple»		Fr. 219.00
13	1801.073	Eisvogel auf «White and Purple»-Säule		Fr. 199.00
14	1801.078	Eisvogel auf «Black and White»-Säule		Fr. 229.00
15	1801.096	Froschkönig «Black and White»-Säule		Fr. 219.00
16	1801.106	Waldohreule auf «White and Purple»-Säule		Fr. 429.00



Polyresin- und Magnesium-Figuren in Holzoptik



Nr.	Art.Nr.	Bezeichnung	Masse	UVP
1	1930.110	Eule mit Baby, verziert	42,2 x 18,3 x 26,9 cm	Fr. 37,90
2	1930.111	Eule, verziert	28,5 x 12,2 x 18,6 cm	Fr. 22,90
3	1930.112	Eule, verziert	27,2 x 24,5 x 29,4 cm	Fr. 29,90
4	1930.113	Hase	24 x 21,8 x 49,8 cm	Fr. 37,90
5	1930.114	Schnecke	44,3 x 21,5 x 25,7 cm	Fr. 32,90
6	1930.115	Schnecke, mit Pflanztopf	35 x 22,3 x 26,2 cm	Fr. 32,90
7	1930.116	Vogel	39,4 x 24,7 x 27,7 cm	Fr. 37,90
8	1930.117	Maus	31,5 x 24,4 x 22,8 cm	Fr. 32,90
9	1930.118	Schildkröte, mit Pflanztopf	33,8 x 25,7 x 22,8 cm	Fr. 29,90
10	1930.120	Schildkröte	40 x 31,5 x 22,8 cm	Fr. 29,90
11	1930.121	Schaf	34,5 x 25,4 x 23,7 cm	Fr. 32,90
12	1930.122	Eule, mit Solarlicht	24 x 23,8 x 30,2 cm	Fr. 32,90
13	1930.123	Eule	55 x 28 x 34 cm	Fr. 32,90
14	1930.124	Ente	32,5 x 21,5 x 49,6 cm	Fr. 37,90
15	1930.125	Igel	45,8 x 21,7 x 27,3 cm	Fr. 34,90
16	1930.126	Fisch	45,5 x 24,3 x 29,7 cm	Fr. 39,90
17	1930.127	Schnecke, auf Ball	23 x 23 x 28,5 cm	Fr. 29,90
18	1930.128	Huhn	31,5 x 23,5 x 28,8 cm	Fr. 32,90
19	1930.129	Frosch, mit Solarlicht	28,7 x 23,5 x 32,7 cm	Fr. 37,90
20	1930.130	Katze	29,5 x 18,3 x 47,8 cm	Fr. 37,90
21	1930.058	Ring aus Schiefer, auf Sockel	50 x 20 x 60 cm	Fr. 219,00
	1930.059		60 x 25 x 70 cm	Fr. 339,00

Detailgetreue Tierfreude

Ob lebensgrosse Eule oder Miniatur-Schweinchen: Es gibt sie inzwischen in allen denkbaren Formen, lebensechten oder verspielten Farben, Gesten und Situationen. Unsere Tierfiguren aus Polyresin sind sehr detailgetreu, kunstvoll von Hand bemalt und äusserst beständig. Jede Figur ist ein Unikat!

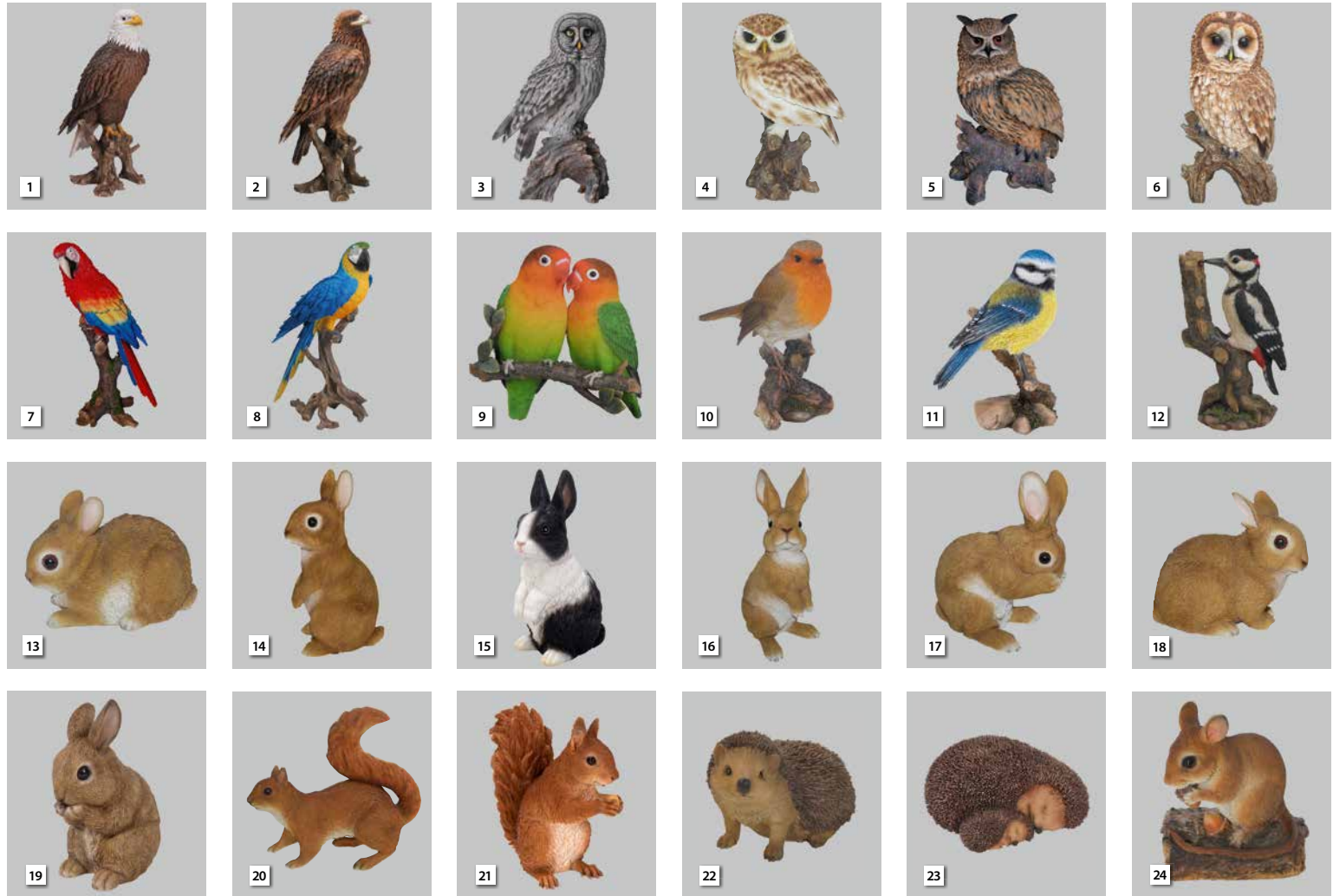

Nr.	Art.Nr.	Bezeichnung	Masse	UVP
1	1905.822	Weisskopfseeadler, Polyresin	36 x 29.5 x 68 cm	Fr. 309.00
2	1915.259	Steinadler	20.5x16x39.5cm	Fr. 94.90
	1905.823	Steinadler, Polyresin	36 x 29.5 x 68 cm	Fr. 329.00
3	1905.890	Bartkauz	23 x 16 x 36 cm	Fr. 74.90
4	1905.968	Kleine Eule	12.5 x 13 x 21.8 cm	Fr. 39.90
5	1909.605	Adlereule (Uhu), Polyresin, braun	H60 cm	Fr. 379.00
6	1909.615	Eule auf Ast, gelbbraun	17.2 x 14.2 x 31.5 cm	Fr. 74.90
7	1909.962	Roter Ara Papagei	17.6 x 13.5 x 38.7 cm	Fr. 74.90
8	1909.963	Gelber Ara Papagei	41.5 x 27 x 68 cm	Fr. 329.00
9	1905.835	«Love Bird», Polyresin	11 x 8.2 x 13.3 cm	Fr. 32.90
10	1915.248	Rotkehlchen	10 x 7.5 x 12.8 cm	Fr. 18.95
11	1915.249	Blaumeise		Fr. 19.95
12	1915.252	Buntspecht	15 x 9.5 x 24.5 cm	Fr. 37.90
13	1905.816	Baby Kaninchen, Polyresin	12 x 7.8 x 10 cm	Fr. 11.95
14	1905.818	Kaninchen stehend, Polyresin	11 x 11 x 22 cm	Fr. 22.90
15	1905.820	Kaninchen stehend, s/w, Polyresin	12.6 x 10.1 x 22.5 cm	Fr. 22.90
16	1905.947	Kaninchen stehend	19x16.5x38.5 cm	Fr. 59.90
17	1905.997	Hase stehend, putzend		Fr. 34.90

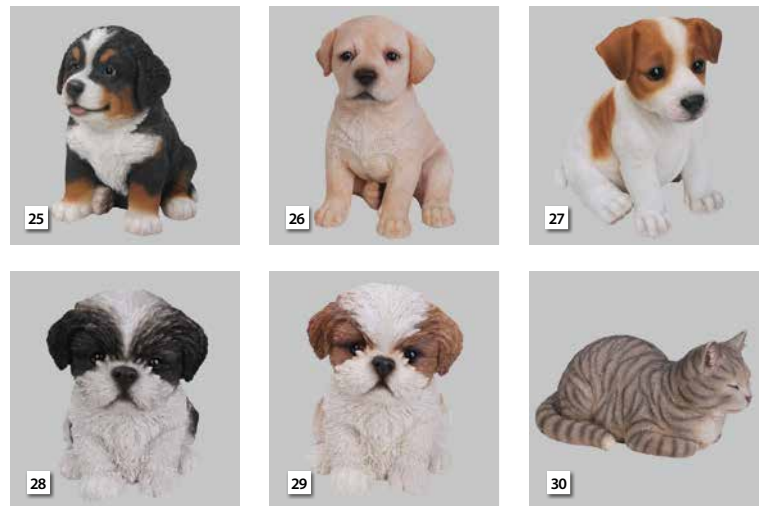

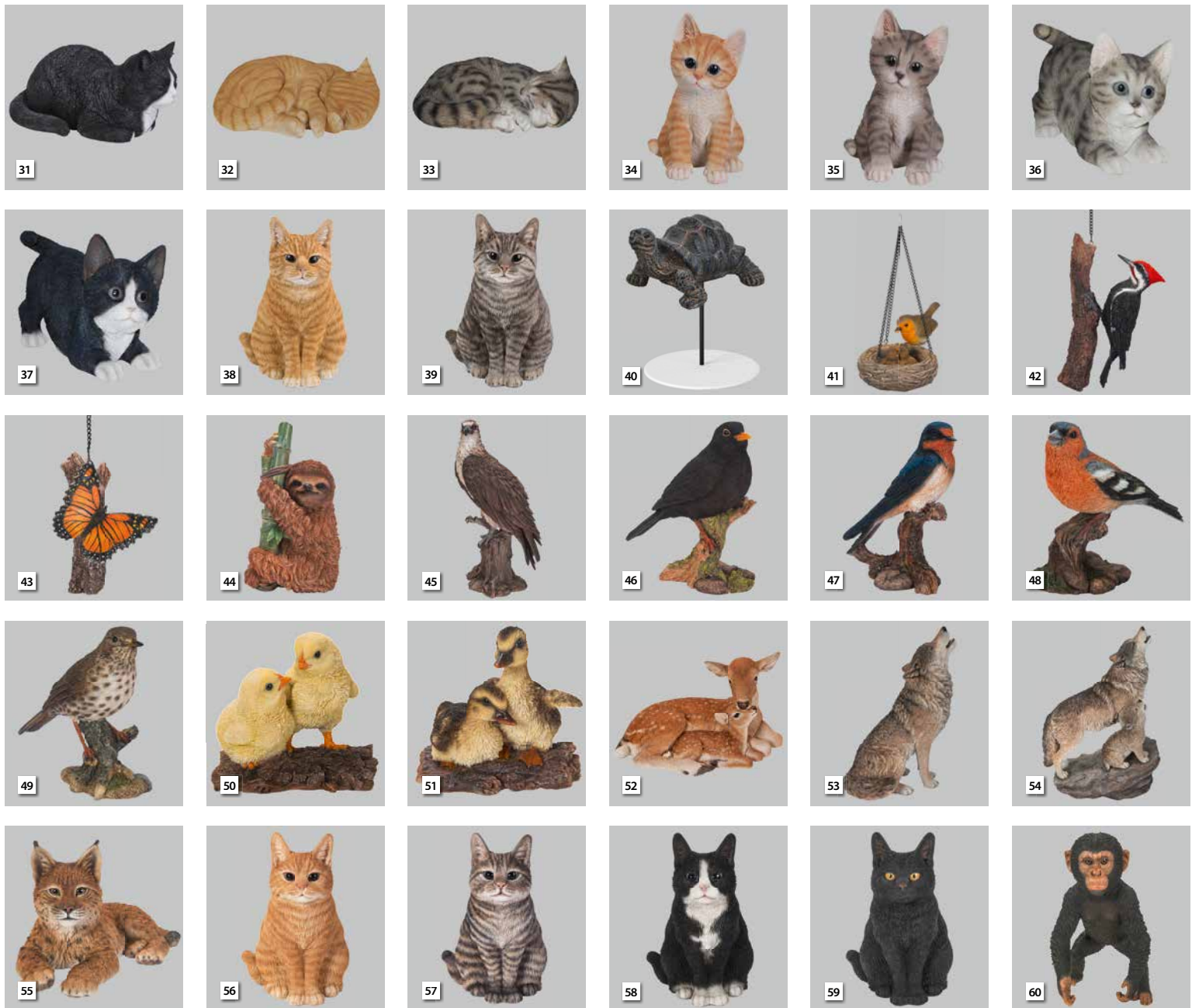

Nr.	Art.Nr.	Bezeichnung	Masse	UVP
18	1915.344	Hase jung, sitzend	15,6 x 10,4 x 14 cm	Fr. 18.95
19	1915.639	Baby Hase, sitzend	11,5 x 8,7 x 15,5 cm	Fr. 19.95
20	1905.967	Eichhörnchen	22 x 10,2 x 20,2 cm	Fr. 39.90
21	1915.348	Eichhörnchen, rot, sitzend	21 x 9,5 x 20,5 cm	Fr. 39.90
22	1905.969	Igel	22,5 x 15,5 x 15,7 cm	Fr. 42.90
23	1905.970	Igel Mutter & Baby	22 x 18,2 x 11,2 cm	Fr. 42.90
24	1905.975	Siebenschläfer, einzeln, Polyresin	8,5 x 6,8 x 9,5 cm	Fr. 13.95
25	1905.808	Berner Sennenhund Welpe, Polyresin	11,3 x 16,5 x 16 cm	Fr. 27.90
26	1905.984	Labrador Welpe, hell braun	14,3 x 12 x 16,5 cm	Fr. 27.90
27	1905.989	Jack Russell, Welpe	16,3 x 10,9 x 16,4 cm	Fr. 27.90
28	1905.990	Shih-Tzu Welpe, schwarz, Polyresin	18,0 x 12 x 15,5 cm	Fr. 27.90
29	1905.991	Shih-Tzu Welpe, braun, Polyresin	15,7 x 12 x 17,2 cm	Fr. 24.90
30	1905.995	Träumende Katze, grau getigert	34,5 x 19,3 x 17 cm	Fr. 49.90
31	1905.996	Träumende Katze, schwarz/weiss	34,5 x 19,3 x 17 cm	Fr. 59.90
32	1909.604	Schlafende Katze, rotbraun	L30 cm	Fr. 42.90
33	1909.606	Schlafende Katze, grau getigert	L30 cm	Fr. 42.90
34	1909.612	Kätzchen, rot	H20 cm	Fr. 24.90
35	1909.613	Kätzchen, grau getigert	H20 cm	Fr. 24.90
36	1909.665	Kätzchen spielend, grau getigert	18,7 x 8,5 x 14 cm	Fr. 24.90
37	1909.666	Kätzchen spielend, Polyresin, schwarz/weiss	18,7 x 8,5 x 14 cm	Fr. 24.90
38	1915.383	Katze Ginger, sitzend	24,5 x 20 x 29,5 cm	Fr. 69.90
39	1915.384	Katze Tabby, sitzend	24,5 x 20 x 29,5 cm	Fr. 69.90

Nr.	Art.Nr.	Bezeichnung	Masse	UVP
40	1916.154	Schildkrötenstecker	11 cm	Fr. 14.90
41	1916.155	Hängendes Rotkehlchennest/Küken	14 cm	Fr. 29.90
42	1916.156	Hängende Buntspecht	21 cm	Fr. 34.90
43	1916.157	Schmetterling auf Ast, hängend	13 cm	Fr. 21.90
44	1916.158	Faultier	20 cm	Fr. 34.90
45	1916.159	Fischadler	40 cm	Fr. 99.90
46	1916.160	Amsel	16 cm	Fr. 29.90
47	1916.161	Schwalbe	15 cm	Fr. 21.90
48	1916.162	Buchfink	14 cm	Fr. 24.90
49	1916.163	Singdrossel	16 cm	Fr. 34.90
50	1916.164	Verspielte Küken	14 cm	Fr. 29.90
51	1916.165	Verspielte Entenküken	14 cm	Fr. 29.90
52	1916.166	Hirsch mit Kitz	40 cm	Fr. 139.00
53	1916.167	Sitzender Wolf	40 cm	Fr. 59.90
54	1916.168	Heulende Wölfe	40 cm	Fr. 119.00
55	1916.169	Liegender Luchs	54 cm	Fr. 209.00
56	1916.170	Sitzende Katze Ginger	20 cm	Fr. 34.90
57	1916.171	Sitzende Katze Tabby	20 cm	Fr. 34.90
58	1916.172	Sitzende Katze, schwarz/weiss	20 cm	Fr. 34.90
59	1916.173	Sitzende Katze, schwarz	20 cm	Fr. 34.90
60	1916.174	Schimpansenbaby, stehend	32 cm	Fr. 89.90

Kinderträume werden wahr!



▲ Vegtrug Kids

Machen Sie die Gartenarbeit zum Vergnügen! Der Vegtrug Kids bietet eine perfekte Arbeitshöhe für Kinder. In diesem Pflanztrug können Ihre Kinder die unterschiedlichsten Arten von Gemüse, Früchten und Blumen pflanzen und lernen sie grosszuziehen. Das mitgelieferte Vlies schützt vor Verschmutzung, ist aber gleichzeitig wasserdurchlässig. Fasst 55 Liter Erde.



7800.411 ▶

Kinder Hochbeet

60x30x60 cm, bunt
Ein trendiges Hochbeet für Kinder in jedem Alter.



Nr.	Art.-Nr.	Bezeichnung	UVP
1	0713.540	Pflanztrug Vegtrug Kids, 49x46x63 cm	Fr. 139.00
2	7800.411	Kinder Hochbeet, 60x30x60 cm	Fr. 59.90
3	1301.174	Frog Kneeler Kniekissen	Fr. 21.90
4	1301.175	Snail Kneeler Kniekissen	Fr. 21.90
5	1301.187	Igel-Handschuh	Fr. 12.95
6	1301.186	Frosch-Handschuh	Fr. 12.95
7	1301.201	Schürze Kinder	Fr. 22.90
8	1202.989	Kinderschere Moomintroll	Fr. 19.95
9	1202.990	Kinderschere Snorkmaiden	Fr. 19.95
10	1202.991	Kinderschere Little My, für Linkshänder:innen	Fr. 19.95
11	0900.359	Blumenkelle Biene, 21 x 6 cm	Fr. 4.95
12	0900.360	Gabel Biene, 20 x 6 cm	Fr. 4.95
13	0900.361	Rechen Biene, 17.5 x 7 cm	Fr. 4.95
14	0900.362	Pflanzkelle Biene, 20 x 5 cm	Fr. 4.95



Gartenarbeit von klein auf...



Nr.	Art.-Nr.	Bezeichnung	UVP
15	0900.364	Schürze Biene, 60x36 cm	Fr. 9.95
16	0900.365	Werkzeugtasche Biene, 29x10x15 cm	Fr. 14.90
17	0900.366	Hut Biene, 56 cm	Fr. 8.95
	0900.367	Hut Biene, 52 cm	
18	0900.368	Giesskanne Biene, 9,2x11 cm	Fr. 9.95
19	0900.369	Eimer Biene, Ø13x12 cm	Fr. 7.95
20	0900.354	Spaten Biene, 68x12,5 cm	Fr. 8.95
21	0900.355	Schaufel Biene, 70x12 cm	Fr. 8.95
22	0900.356	Rechen Biene, 71x18 cm	Fr. 8.95
23	0900.357	Laubrechen Biene, 70x12 cm	Fr. 8.95
24	1201.138	MyFirst Fiskars Schaufel, 88,5x18,7x7 cm	Fr. 16.95
25	1201.139	MyFirst Fiskars Spaten, 91x16,8x4 cm	Fr. 16.95
26	1201.140	MyFirst Fiskars Laubbesen, 88x19x3,9 cm	Fr. 16.95
27	1201.141	MyFirst Fiskars Besen, L 98 cm	Fr. 22.90

Ein Paradies für die Kleinen



Nr.	Art.-Nr.	Bezeichnung	Bodenmasse (L x B x H)	UVP
1	0900.657	Kinderspielhaus Fedora	225 x 216 x 160 cm	Fr. 1'049.00
2	0900.656	Kinderspielhaus Aneschka	150 x 240 x 160 cm	Fr. 809.00
3	0900.658	Kinderspielhaus Bojana	150 x 165 x 160 cm	Fr. 639.00
4	0900.637	Kinderspielhaus Oxana	149 x 149 x 156 cm	Fr. 509.00
5	0900.323	Stelzenhaus Finn, mit Rutsche	226 x 240 x 300 cm	Fr. 1'999.00
6	0900.655	Stelzenhaus Lydia, ohne Rutsche	225 x 216 x 300 cm	Fr. 1'249.00
7	0900.409	Spielhaus Ellen, mit Terrasse	216 x 140 x 153 cm	Fr. 699.00



8



12



13



9



10



14



15



11



16

Nr.	Art.-Nr.	Bezeichnung	Bodenmasse (LxBxH)	UVP
8	0900.325	Stelzenhaus Luna, mit Rutsche	226x240x304 cm	Fr. 1'899.00
9	0930.001	Spielhaus Charlene, mit Rutsche	177x184x210 cm	Fr. 799.00
10	0930.004	Spielhaus Dalina	150x125x150 cm	Fr. 499.00
11	0800.760	Kinderspielhaus Olivia	233x157(258)x219 cm	Fr. 1'699.00
12	0900.406	Spielhaus Aline, weiss	110x127x133 cm	Fr. 499.00
	0900.408	Spielhaus Aline, blau		
	0900.407	Spielhaus Aline, grün		
13	0900.403	Spielhaus Nila, weiss	133x127x159 cm	Fr. 599.00
14	0900.411	Spielhaus Nila Fun Plus, weiss	inkl. Unterbau und Rutsche	Fr. 849.00

▲ Farbe / Anstrich nicht inbegriffen, Lieferung: Holz naturbelassen

Nr.	Art.-Nr.	Bezeichnung	Bodenmasse (LxBxH)	UVP
15	0900.414	Spielhaus Aline Fun Plus, weiss	inkl. Unterbau und Rutsche	Fr. 749.00
	0900.416	Spielhaus Aline Fun Plus, blau		
	0900.415	Spielhaus Aline Fun Plus, grün		
16	0800.750	Kinderspielhaus Vanessa, naturbelassen	199x163 (223)x156/187 cm	Fr. 1'349.00

Attraktiv und vielseitig – auch für Ihre Kinder

0950.248 ▶

Bodenverankerung

Zum Einbetonieren, Set à 2 Stk.
inklusive Befestigungsmaterial

Masse / Bodenverankerung:
30×3 cm

Fr. 14.95



UNSER TIPP



Holzeigenschaften Rundhölzer

Holz ist ein natürliches Material. Bedingt durch externe Faktoren kann es zu Rissbildungen in den Rundhölzern kommen. Diese beeinträchtigen jedoch die Sicherheit und Stabilität des Spielgerätes nicht und sind kein Beanstandungsgrund.



Nr.	Art.-Nr.	Bezeichnung	Bodenmasse	Höhe	Podesthöhe	Transport	UVP
1	0900.483	NATURA-Schaukel 1.2 , Lärche	B 300×T 190 cm	220 cm		Fr. 95.00	Fr. 429.00
2	0950.155	Doppel-Schaukel , aus 8 und 10 cm starken nordischen Rundhölzern, kesseldruckimprägniert, grün, 2 Schaukelbrettern mit Haken, inklusive rostfreiem Montagmaterial.	B 310×T 194 cm	230 cm		Fr. 95.00	Fr. 219.00
3	0950.167	Spielanlage Marta , kesseldruckimprägniert	B 352×T 104 cm	230 cm		Fr. 95.00	Fr. 699.00
4	0950.160	Schaukel-Rutschbahn , kombiniert mit Wellenrutsche 300 cm, aus 10 cm starken, vorgebohrten nordischen Rundhölzern, kesseldruckimprägniert, grün, 2 Schaukelbrettern mit Haken, 80 cm breite vormontierte Sprossenleiter, inklusive rostfreiem Montagmaterial. Zum Lieferumfang gehört eine grüne Wellenkunststoffrutsche.	B 368×T 200 cm	230 cm	ca. 145 cm	Fr. 120.00	Fr. 479.00



Nr.	Art.-Nr.	Bezeichnung	Bodenmasse	Höhe	Podesthöhe	Transport	UVP
5	0950.166	Schaukel Sofia mit Doppelleiter , aus vorgebohrten, druckimprägnierten 4-Kanthölzern in nordischer Fichte. Mit Doppelleiter, Strickleiter und 2 roten Kunststoff-Schaukeln.	B 360×T 200 cm	230 cm		Fr. 95.00	Fr. 899.00
6	0900.331	Doppelschaukel Lärche mit Rutsche , kombiniert mit Wellenrutsche 295 cm, mit massiven 9×9 cm Pfosten, aus edlem Lärchenholz gefertigt mit vorgebohrten Löchern. Inkl. 2 Schaukelbretter mit Haken, weist eine sehr hohe Formstabilität auf.	B 430×T 190 cm	220 cm	ca. 145 cm	Fr. 120.00	Fr. 899.00



Nr.	Art.-Nr.	Bezeichnung	Masse (L×B×H)	Sitzhöhe	Holzstärke	empfohlene Menge Spielsand	UVP
7	4135.640	Sandkasten «Störtebeker» mit Segel , natur	196×116×222 cm				Fr. 269.00
8	0900.304	Sandkasten viereckig	150×150×25 cm	25 cm	20 mm	ca. 16×25 kg-Sack	Fr. 99.90
	0900.137	Sandkastenabdecknetz Quadro zu 0900.304	150×150 cm				Fr. 27.90
9	0900.402	Sandkasten viereckig , mit Deckel	120×120×20 cm	20 cm	20 mm	ca. 8×25 kg-Sack	Fr. 169.00
10	0900.175	6-eckiger Sandkasten , mit umlaufender Sitzfläche und grüner Kesseldruckimprägnierung	Ø 230 cm	30 cm	30 mm	ca. 33×25 kg-Sack	Fr. 169.00
11	0900.301	6-eckiger Sandkasten , Lärche	Ø 230 cm	30 cm	25 mm	ca. 33×25 kg-Sack	Fr. 189.00
	0900.132	Sandkastenabdeck-Netz 6 eckig, zu 0900.175 & 0900.301 (Schnittseiten gesäumt, Ecken geöst, Netz grün)	Ø 200 cm				Fr. 24.90
	0900.155	Sandkastenabdeckung 6 eckig, zu 0900.175 & 0900.301 (Abdeckplane, hellblau)	Ø 250 cm				Fr. 37.90
12	0900.105	Der weisse Neogard-Spielsand beflügelt die Fantasie Ihrer Kinder! Sack à 25 kg.					Fr. 16.50

Spielparadies im privaten Garten

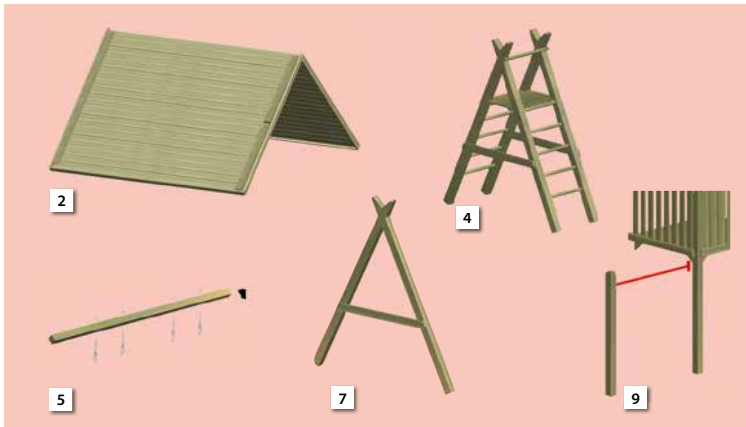

▲ 0900.310

Spielparadies Cinderella

Bestehend aus: 0950.268, 0900.318, 0900.315, 0900.321, 0900.314, 0900.316, 0900.313

Fr. 1'299.00

Nr.	Art.-Nr.	Bezeichnung	Masse	UVP
1	0900.313	Spielturm	118×118×H350 cm	Fr. 409.00
2	0900.314	Holzdach	B 147 cm×H52 cm	Fr. 139.00
3	0900.315*	Sandkasten Turm	118×118×H27 cm	Fr. 89.90
4	0900.316*	Schaukelement Leiter mit Podest	B72 cm	Fr. 299.00
5	0900.318	Schaukelbalken (2er)	9×9×300 cm	Fr. 119.00
6	0900.319	Klettersteg	L232 cm×B50 cm	Fr. 129.00
7	0900.320	Schaukelement Pfosten		Fr. 119.00
8	0900.321	Balkon	B 118×T 59×H81 cm	Fr. 219.00
9	0900.322*	Reckstange mit Pfosten	125 cm Pfosten 9×9×210 cm	Fr. 74.90
10	0950.268	Rutsche mit Welle, blau	Länge: 295 cm	Fr. 199.00

*Lieferfrist ca. 3–4 Wochen

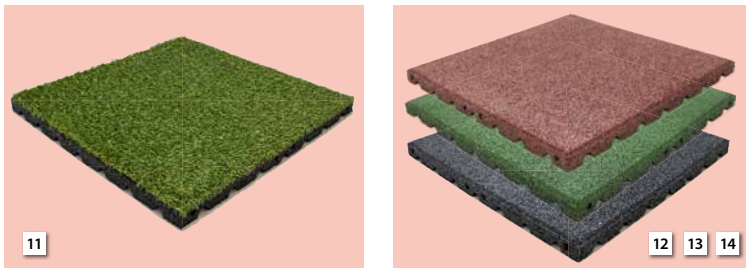

Nr.	Art.-Nr.	Bezeichnung	Fallschutzhöhe	Masse in mm	UVP
11	0950.009	Kunstrasenfallschutzplatte, inkl. Verbindungsstift	ca. 100 cm	L 400×B 400×H 25	Fr. 22.90
12	0950.027	Fallschutzplatte, grau, inkl. Verbindungsstift	ca. 100 cm	L 400×B 400×H 30	Fr. 18.50
13	0950.026	Fallschutzplatte, grün, inkl. Verbindungsstift	ca. 100 cm	L 400×B 400×H 30	Fr. 18.50
14	0950.029	Fallschutzplatte, dunkelbraun, inkl. Verbindungsstift	ca. 100 cm	L 400×B 400×H 30	Fr. 18.50

Art.-Nr. Farbe: rot	Art.-Nr. Farbe: grün	Art.-Nr. Farbe: anthrazit	Bezeichnung	Fallschutzhöhe	Masse in mm	UVP
0950.125	0950.128	0950.124	Fallschutzplatte	ca. 140 cm	L 500×B 500×H 45	Fr. 29.90
0950.130	0950.132	0950.133	Keilrandelemente	ca. 140 cm	L 500×B 250×H 45/10	Fr. 24.90
0950.134	0950.136	0950.137	Keilrandeckelemente	ca. 140 cm	L 250×B 250×H 45/10	Fr. 17.90

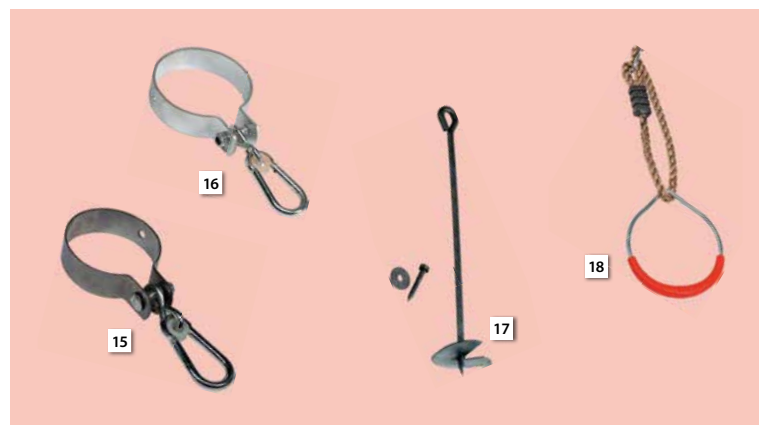



19



20

21



27



28



23



24



29



30



25



26



31

Nr.	Art.-Nr.	Bezeichnung	UVP
15	0950.285	Schaukelschelle rundum, Ø 100 mm	Fr. 9.90
16	0950.286	Schaukelschelle verzinkt, Ø 120 mm	Fr. 14.50
17	0950.287	Bodenverankerung, L 520 mm, Ø 12 mm	Fr. 13.50
18	0950.228	Seilringe aus Metall, Set à 2 Stk.	Fr. 24.90
19	0950.275	Bojenball, rot, Durchmesser 41 cm	Fr. 199.00
20	0950.235	Holztrapez mit Kunststoffringen, gelb	Fr. 39.90
21	0950.232	Schaukelsitz aus imprägniertem Kiefernholz	Fr. 34.90
22	0950.233	Babysitz verstellbar, rot / gelb / blau	Fr. 109.00
23	0950.245	Babysitz «Luxe», rot / gelb	Fr. 49.90
24	0950.222	Schaukelsitz aus Kunststoff	Fr. 29.90
25	0950.302	Nestschaukel «swibee», grün / schwarz	Fr. 129.00
26	0950.250	Periscope, rot / grau	Fr. 29.90
27	0950.237	Kletterseil, 3 Knoten, Länge 2,10 m	Fr. 39.90
28	0950.236	Kletterseil ohne Knoten, Länge 2,10 m	Fr. 29.90
29	0950.291	Strickleiter mit Holzsprossen «light»	Fr. 24.90
30	0950.292	Spiegel «Haha», limonengrün, 38,5 x 58,5 cm	Fr. 49.90

▲ Wellen-Kunststoff-Rutsche

Nr.	Art.-Nr.	Bezeichnung	Farbe	Masse	UVP
31	0950.309	Rutsche mit Welle	limettengrün	Länge: 295 cm	Fr. 199.00

Gartenbau & -gestaltung

Für die individuelle Garten-Gestaltung!

Pfähle und Pfosten

Wir bieten Ihnen ein grosses Programm an Pfählen und Pfosten. Ob Sie eine gehobelte oder eine gefräste Ausführung wählen, ist eine Frage des Verwendungszweckes.

Konstruktions-Hölzer

Konstruktions-Hölzer werden für vielerlei Bauvorhaben in Haus und Garten benötigt – sei es für die Unterkonstruktion eines Bodendecks, einer Weganlage oder einer Treppe etc.



▲ Baumpfähle Ø 4,5/6/8 cm

Rundgefräst, gespitzt, Kopfseite gefast. Kesseldruckimprägniert grün.

Art.-Nr.	Länge	Durchmesser	UVP /Stk.
4004.500	100 cm	4,5 cm	Fr. 3.50
4004.501	120 cm	4,5 cm	Fr. 3.95
4004.502	150 cm	4,5 cm	Fr. 5.25
4004.503	200 cm	4,5 cm	Fr. 6.25
4004.512	150 cm	6,0 cm	Fr. 6.95
4004.513	200 cm	6,0 cm	Fr. 9.25
4004.514	250 cm	6,0 cm	Fr. 11.50
4004.531	250 cm	8,0 cm	Fr. 17.50
4004.532	300 cm	8,0 cm	Fr. 19.95



▲ Kantholzpfeosten

Kreuzholz, gehobelt mit Fasse. Kesseldruckimprägniert grün.

Art.-Nr.	Länge	Masse	Farbe	UVP /Stk.
4066.834	180 cm	9×9 cm	grün	Fr. 19.95
4004.344	210 cm	9×9 cm	grün	Fr. 24.90
4004.345	240 cm	9×9 cm	grün	Fr. 27.90
4004.346	270 cm	9×9 cm	grün	Fr. 32.90
4004.347	300 cm	9×9 cm	grün	Fr. 34.90
4004.358	180 cm	7×7 cm	grün	Fr. 12.95
4004.359	210 cm	7×7 cm	grün	Fr. 15.50
4004.360	240 cm	7×7 cm	grün	Fr. 17.50



▲ Rosenpfähle

Rundgefräst, gespitzt, Kopfseite gefast. Farbe grün.

Art.-Nr.	Länge	Durchmesser	UVP /Stk.
4004.507	125 cm	3 cm	Fr. 3.25
4004.508	150 cm	3 cm	Fr. 4.25
4004.509	175 cm	3 cm	Fr. 5.25



▲ Zaunpfähle Ø 7/9 cm

Rundgefräst, gespitzt, Kopfseite gefast. Farbe braun.

Art.-Nr.	Länge	Durchmesser	UVP /Stk.
4004.460	100 cm	7,0 cm	Fr. 6.50
4004.461	125 cm	7,0 cm	Fr. 7.75
4004.462	150 cm	7,0 cm	Fr. 8.75
4004.463	175 cm	7,0 cm	Fr. 9.95
4004.482	150 cm	9,0 cm	Fr. 14.50
4004.483	175 cm	9,0 cm	Fr. 16.95
4004.484	200 cm	9,0 cm	Fr. 17.95



▲ Leisten und Kanthölzer

Gehobelte Fichtenhölzer mit Fasse. Kesseldruckimprägniert grün.

Art.-Nr.	Länge	Dimension	UVP /Stk.
0900.551	300 cm	4×9 cm	Fr. 18.50



▲ Palisaden angespitzt Ø 6/8 cm

Beetpfähle: Rundgefräst, mit gefaster Kopfseite. Kesseldruckimprägniert grün.

Art.-Nr.	Länge	Durchmesser	UVP /Stk.
4004.741	60 cm	6,0 cm	Fr. 3.25
4004.761	75 cm	8,0 cm	Fr. 5.75



▲ Kantholzpfeosten

Kreuzholz, gehobelt mit Fasse, gespitzt, Kopfseite gefast. Farbe braun.

Art.-Nr.	Länge	Dimension	UVP /Stk.
4066.832	100 cm	9×9 cm	Fr. 14.95
4066.830	150 cm	9×9 cm	Fr. 22.90



▲ Rundhölzer Ø 8/12 cm

Rundgefräst, gerade und auf Länge gekappt. Kesseldruckimprägniert grün.

Art.-Nr.	Länge	Durchmesser	UVP /Stk.
4004.801	300 cm	8,0 cm	Fr. 22.90
4004.821	300 cm	12,0 cm	Fr. 47.90
4004.820	250 cm	12,0 cm	Fr. 39.90

Einsatzbereiche:

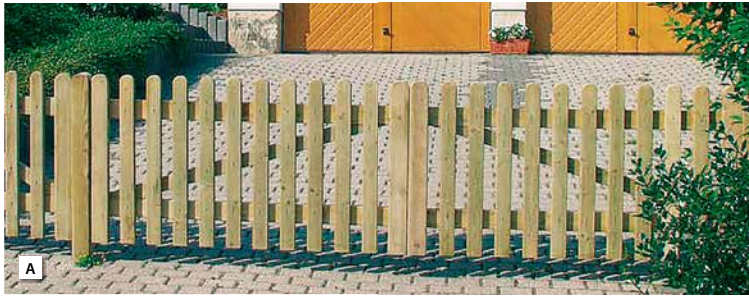

A = Gartenzäune und -tore bis 1,2 m Höhe



B = Sichtschutzwände bis 1,5 m Höhe / C = Sichtschutzwände bis 1,8 m Höhe

Artikelübersicht Pfosten- und Sichtschutzverankerungen:

Zum Einbetonieren

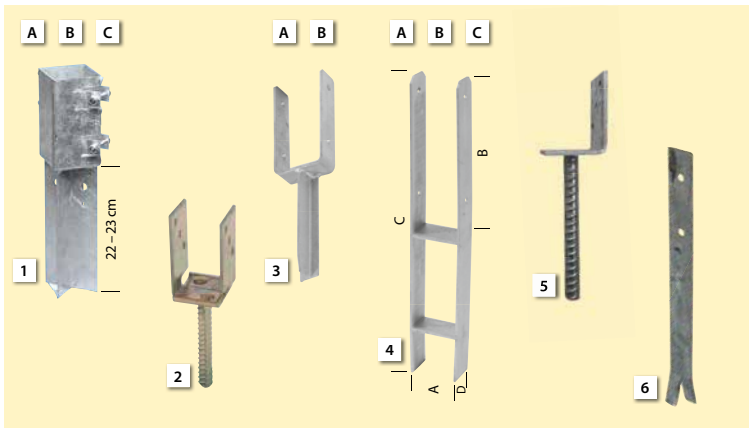

Zum Einschlagen

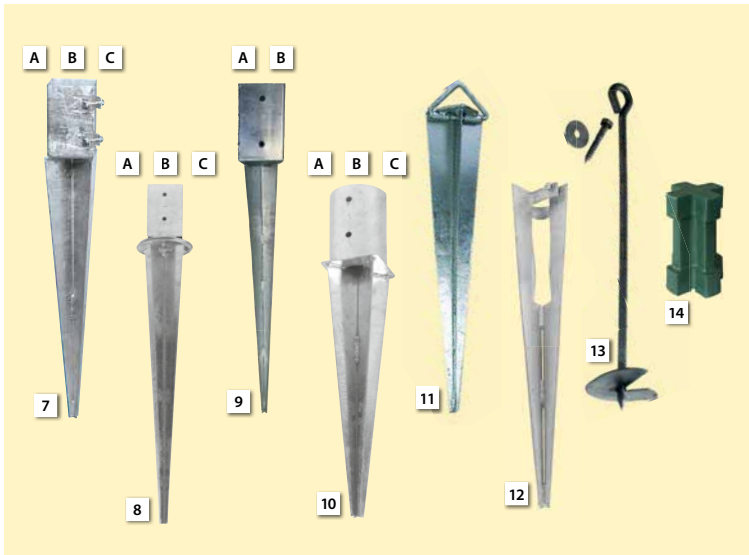

Zum Aufschrauben

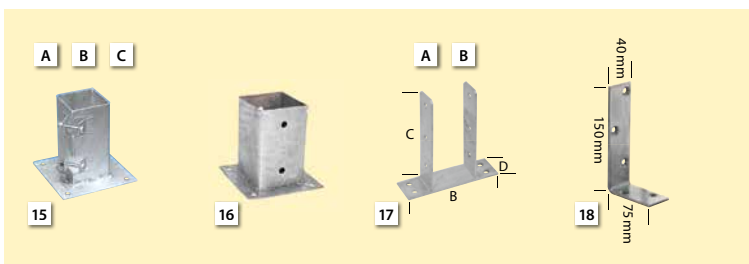

Zubehör-Artikel



Nr.	Art.-Nr.	Bezeichnung	Masse	UVP / Stk.
Zum Einbetonieren				
1	7709.126	Pfahlstütze zum Einbetonieren	L71 × B71 × H370 mm	Fr. 22.90
	7709.136	Pfahlstütze zum Einbetonieren	L91 × B91 × H370 mm	Fr. 24.90
2	7709.238	U-Pfostenträger , verstellbar, 6 bis 14 cm	70 / 130 × 330 mm	Fr. 15.95
3	4005.384	Pfostenanker mit Mauerdorn	L9,1 × B5 × H20 cm	Fr. 17.95
4	7709.222	Pfostenanker H-Form	A 9,1 × B30 × C 60 × D 6 cm	Fr. 22.90
5	7709.236	Pfostenträger L-Form	80 × 5 × 200 × 20 mm	Fr. 6.95
6	0950.248	Bodenverankerung	L30 × B3 cm	Fr. 14.95
Zum Einschlagen				
7	7709.121	Pfahlstütze	B70 × L750 mm	Fr. 22.90
	7709.131	Pfahlstütze	B90 × L750 mm	Fr. 27.90
8	7709.200	Pfahlstütze verstellbar	H91 × B91 × L750 / 900 mm	Fr. 64.90
9	7709.204	Pfahlstütze standard	H71 × B71 × L600 / 750 mm	Fr. 10.95
	7709.206	Pfahlstütze standard	H91 × B91 × L600 / 750 mm	Fr. 11.50
10	7709.242	Einschlagbodenhülse für Rundholzpfosten	Ø 101 × L600 mm	Fr. 15.95
11	7709.216	Befestigungsanker mit Ring	L600 mm	Fr. 17.95
	0730.896	Bodenhülse für Zaunpfahl	Ø35 × L450 mm	Fr. 9.95
12	0730.898	Einschlagrohr für Bodenhülse	Ø35 × L500 mm	Fr. 22.90
13	0950.287	Bodenverankerung	L520 mm	Fr. 13.50
	7709.129	Einschlagwerkzeug , schlagfester Kunststoff	70 mm	Fr. 34.90
14	7709.124	Einschlagwerkzeug , schlagfester Kunststoff	90 mm	Fr. 37.90
Zum Aufschrauben				
15	7709.123	Anschrabstütze	L71 × B71 × H150 mm	Fr. 14.95
	7709.133	Anschrabstütze	L91 × B91 × H150 mm	Fr. 19.95
16	7709.215	Anschrabstütze	L91 × B91 × H150 mm	Fr. 12.95
17	4005.383	Pfostenanker zum Aufdübeln	A 9,1 × B18 × C 20 × D 6 cm	Fr. 15.95
18	4005.380	Pergola-Winkel , massive Ausführung, gelb verzinkt, Stärke: 5 mm	150 × 75 × 40 mm	Fr. 4.95
Zubehör-Artikel				
19	4095.950	Kugelaufsatz aus Edelstahl	L91 × B91 mm	Fr. 29.90
	4095.958	Pyramidenaufsatz aus Edelstahl	L71 × B71 mm	Fr. 12.50
20	4095.960	Pyramidenaufsatz aus Edelstahl	L91 × B91 mm	Fr. 17.95
21	7709.226	Kappen für Holzpfosten rund, aus Edelstahl	Ø 81 × H38 mm	Fr. 8.95
	4005.381	Flechtzaun-Winkel , verzinkt, Set à 4 Stk		Fr. 4.95
	4005.386	Flechtzaun-Winkel , Edelstahl, Set à 4 Stk.		Fr. 9.95
23	4005.385	Zaunbefestigungs-Winkel	B40 × T40 × H40 mm	Fr. 7.95
24	7709.134	Türbeschlag		Fr. 79.90

Bodenbeläge und Minizäune



▲ Kunstrasen Greenfield

Erschaffen Sie sich jetzt Ihre grüne Oase – mit unserem Kunstrasen Greenfield geht das ohne grossen Aufwand. Ob im Garten, auf der Terrasse oder dem Balkon, ein Kunstrasen bietet Ihnen das ganze Jahr über ein sattes Grün und das ohne mähen, düngen oder giessen. Auch der wichtige ökologische Aspekt geht nicht vergessen. Der Kunstrasen ist zu 100% recyclebar, farbecht und UV-beständig.

Art.-Nr.	Bezeichnung	Masse (B x L)	UVP / m ²
1005.500	Kunstrasen Greenfield (ganze Rolle)	2 x 25 m	Fr. 29.00
1005.501	Kunstrasen Greenfield (Zuschnitt / m ²)	2 x Wunschmass	Fr. 32.50



Nr.	Art.-Nr.	Bezeichnung	Masse	UVP / Stk.
1	0712.761	Beetabgrenzung FARNY, Stahldraht lackiert, 74x35cm	H 35 x L 74 cm	Fr. 27.90

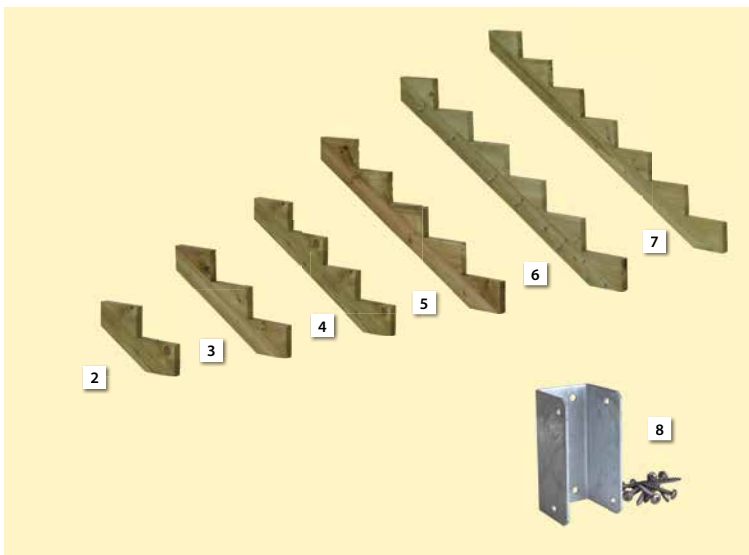

▲ Rollweg aus Lärche

Der schnell ausrollbare Gehweg für viele Zwecke – als Gehbelag beim Pflanzen, Säen, Unkraut jäten oder auch als Laufsteg am Schwimmteich. Die massiven Dielen sind auf elastische, wetterfeste Bänder geklammert. Eine Seite der Dielen ist grob, die andere Seite fein geriffelt.

Art.-Nr.	Bezeichnung	Masse	Preis / Stk.
0900.478	Rollweg aus Lärche	250 x 35 x 2,5 cm	Fr. 34.90



Die Treppenwange von PLUS ist ein superpraktischer Problemlöser für Terrasse und Balkon. Die Treppenwange ist ein Hilfsmittel zur Überbrückung des Höhenunterschiedes zwischen Holzterrasse und Rasen bzw. tieferliegendem Boden.

Nr.	Art.-Nr.	Bezeichnung	UVP
2	0920.877	Treppenwange, 2-Stufen	Fr. 19.95
3	0920.878	Treppenwange, 3-Stufen	Fr. 24.90
4	0920.879	Treppenwange, 4-Stufen	Fr. 29.90
5	0920.880	Treppenwange, 5-Stufen	Fr. 37.90
6	0920.881	Treppenwange, 6-Stufen	Fr. 49.90
7	0920.882	Treppenwange, 7-Stufen	Fr. 54.90
8	0920.886	Treppenwangen Beschlag	Fr. 6.50

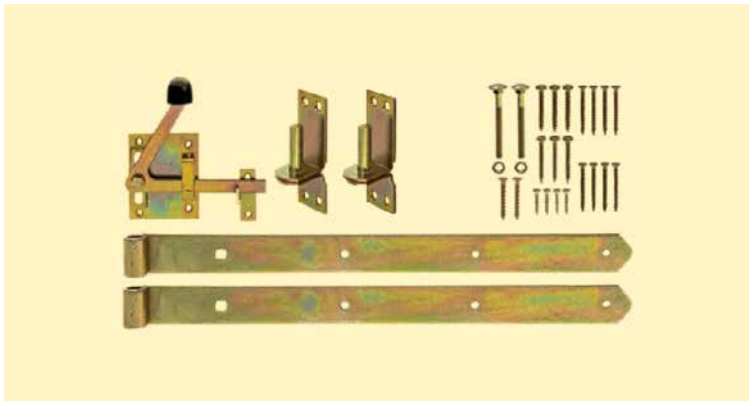

▲ Türbeschlag

Art.-Nr.	Bezeichnung	UVP / Stk.
7709.134	Oberfläche: galvanisch gelb verzinkt	Fr. 79.90

Für jeden Haustyp die richtige Zaunanlage!

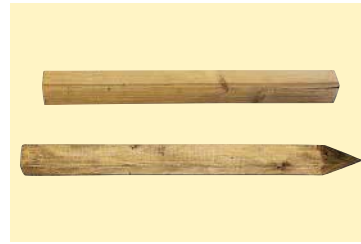

▲ Kantholzpfosten

Diese finden Sie in zwei verschiedenen Ausführungen und in diversen Grössen auf der Seite 120.



▲ Zaunbefestigungs-Winkel

Feuerverzinkt, Set à 4 Stück

Art.-Nr.	Masse in cm	Fr. / Stk.
4005.385	B40×T40×H40 mm	Fr. 7.95



1

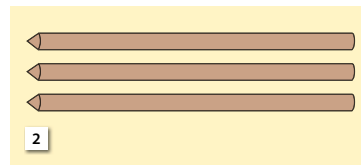

2

▲ Einzellatten zu Scherenzaunfelder

braun

▲ Scherenzaun

Fertig genagelt, Lattenspitzen gekegelt, ohne Riegel und Pfosten, kesseldruckimprägniert braun.

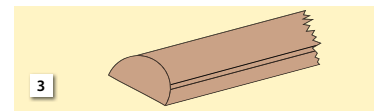

3

▲ Zaunriegel

Gefräste, halbierte Rundhölzer, auf Länge gekappt. Kesseldruckimprägniert braun.

Nr.	Art.-Nr.	B × H cm	Lattenbreite	Fr. / Stk.
1	0900.522	250 × 80	60 mm	47.90
	0900.521	250 × 100	60 mm	54.90
2	0900.554	80	60 mm	2.25
	0900.519	100	60 mm	2.50
3	0900.542	250	80 mm	8.95



1

▲ Senkrechtzaun

Fertig genagelt, Lattenspitzen gekegelt, ohne Pfähle, kesseldruckimprägniert braun.

Nr.	Art.-Nr.	B × H cm	Lattenbreite	Fr. / Stk.
1	4006.000	250 × 80	60 mm	54.90
	4006.001	250 × 100	60 mm	64.90
2	0900.554	80	60 mm	2.25
	0900.519	100	60 mm	2.50
3	4006.002	100 × 80	60 mm	149.00
	4006.003	100 × 100	60 mm	179.00
4	0900.542	250	80 mm	8.75

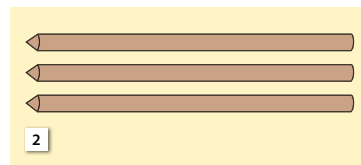

2

▲ Einzellatten zu Senkrechtzaun

Zaunlatten, halbrund, Spitze gekegelt, zur Zaunergänzung, kesseldruckimprägniert braun.

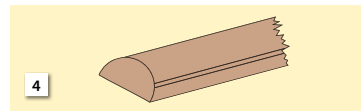

4

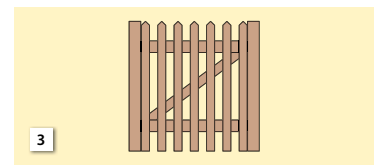

3

▲ Senkrechtzauntore

Geschraubter Rahmen 40 × 90 mm, kesseldruckimprägniert braun. Preis mit Beschlag.

▲ Zaunriegel

Gefräste, halbierte Rundhölzer, auf Länge gekappt. Kesseldruckimprägniert braun.



1



3

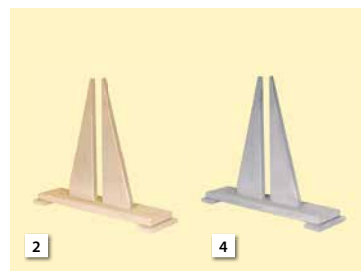

2

4

Nr.	Art.-Nr.	Bezeichnung	Abmessungen	UVP
1	0902.019	Sichtschutz aus Hasel, unbehandelt nature	90 × 180 cm	Fr. 193.00
2	0902.021	Standfüsse für Sichtschutz, nature (0902.019)	63 × 17 × 56 cm	Fr. 64.90
3	0902.016	Sichtschutz aus Hasel, grau	90 × 180 cm	Fr. 139.00
4	0902.020	Standfüsse für Sichtschutz, grau (0902.020)	63 × 17 × 56 cm	Fr. 64.90

Gartenzäune und Drahtwaren

Farbvarianten Colibri-Gartenzaun



▲ grün,
ähnlich RAL 6005



▲ anthrazit,
ähnlich RAL 7016



▲ Colibri-Gartenzaun

Maschengröße: 25 × 5 cm

Nr.	Art.-Nr.	Bezeichnung	Masse	UVP /Stk.
1	0730.950	Mattenzaun 100, grün	200 × 100 cm	Fr. 84.90
	0730.951	Mattenzaun 100, anthrazit	200 × 100 cm	Fr. 84.90
2	0730.953	Gartentor 100, anthrazit	100 × 100 cm	Fr. 429.00
	0730.954	Pfosten für Mattenzaun 100, grün	3,4 × 150 cm	Fr. 19.95
	0730.955	Pfosten für Mattenzaun 100, anthrazit	3,4 × 150 cm	Fr. 19.95
	0730.957	Standfuss für Pfostenmontage auf Mauer, anthrazit	3,4 × 10 × 10 cm	Fr. 9.95



Nr.	Art.-Nr.	Bezeichnung	Masse	UVP /Stk.
3	0730.958	Einfachselle für Pfosten, grün	Ø 3,4 cm	Fr. 6.25
	0730.959	Einfachselle für Pfosten, schwarz	Ø 3,4 cm	Fr. 6.25
	0730.960	Doppelschelle für Pfosten, grün	Ø 3,4 cm	Fr. 7.95
	0730.961	Doppelschelle für Pfosten, schwarz	Ø 3,4 cm	Fr. 7.95
	0730.962	Einfachselle für Torpfosten, grün	Ø 6,0 cm	Fr. 8.50
	0730.963	Einfachselle für Torpfosten, schwarz	Ø 6,0 cm	Fr. 8.50



▶ Rankgitter

Rankgitter, diagonal.

Kesseldruckimprägniert grün.

Rahmen: H 44 × L 44 mm gehobelt

Leisten: B 10 × L 28 mm

Maschenweite ca. 12 cm

Art.-Nr.	Breite × Höhe	UVP /Stk.
0900.543	90 × 180 cm	Fr. 59.90
4004.255	180 × 180 cm	Fr. 79.90

Drahtwaren-Zaunbau



1. Planung

Planen Sie zuerst den Verlauf des Zaunes mit einer Richtschnur (ca. 5 cm über dem Boden) und markieren Sie Zaunpfosten und Zaunstreben. Der Abstand zwischen den einzelnen Pfosten sollte ca. 2.5 m sein. Tipp: Jeder Anfangs-, End-, Eck- und Torpfosten eines Zauns wird durch Zaunstreben verstärkt. Anfangs-, End- und Torpfosten erhalten jeweils eine Zaunstrebe, Eckpfosten deren zwei.



2. Fundament

Zaunpfosten und Zaunstreben einbetonieren

Frostsicherer Aushub der Fundamentgrube ca. 30x30 cm. Pro Grube ca. 10 cm Kiesschicht als Korrosionsschutz. Zaunpfosten stellen und mit Beton befüllen. Pfosten mit Hilfe einer Wasserwaage ins Lot stellen, anschliessend Beton aushärten lassen. Streben unterhalb des oberen Drahtspanners setzen und verschrauben, Schellen für die Geflechtspannstäbe und Drahtspanner ebenfalls anbringen und verschrauben.



Art.-Nr.	Bezeichnung	Masse	UVP / Stk.
0730.131	Rohrpfosten, verzinkt	120x4 cm	Fr. 14.50
0730.132	Rohrpfosten, verzinkt	150x4 cm	Fr. 17.50
0730.133	Rohrpfosten, verzinkt	170x4 cm	Fr. 19.95
0730.128	Rohrpfosten, grün	120x4 cm	Fr. 10.95
0730.129	Rohrpfosten, grün	150x4 cm	Fr. 12.50
0730.130	Rohrpfosten, grün	170x4 cm	Fr. 14.50
0730.137	Rohrstrebe, verzinkt	120x3.4 cm	Fr. 11.50
0730.138	Rohrstrebe, verzinkt	150x3.4 cm	Fr. 14.95
0730.139	Rohrstrebe, verzinkt	175x3.4 cm	Fr. 17.50
0730.134	Rohrstrebe, grün	120x3.4 cm	Fr. 10.95
0730.135	Rohrstrebe, grün	150x3.4 cm	Fr. 13.95
0730.136	Rohrstrebe, grün	175x3.4 cm	Fr. 16.95
0730.146	Universalstab, grün	100x1.8 cm	Fr. 4.25
0730.147	Universalstab, grün	125x1.8 cm	Fr. 5.25

3. Gartentor montieren

Die Torpfosten werden analog Punkt 2 einbetoniert. Den ersten Pfosten mit dem Torflügel in die Grube stellen und mit Kanthölzern unterlegen. Anschliessend mit Wasserwaage ausrichten und mit diagonal angestellten Holzplatten fixieren. Bei der Platzierung des zweiten Pfostens, den richtigen Abstand und Montagehöhe zum Torflügel beachten.



Art.-Nr.	Bezeichnung	Masse	UVP / Stk.
0730.145	Tor, verzinkt (Pfosten Ø60 mm)	100x80 cm	Fr. 169.00
0730.143	Tor, verzinkt (Pfosten Ø60 mm)	100x100 cm	Fr. 189.00
0730.144	Tor, verzinkt (Pfosten Ø60 mm)	100x120 cm	Fr. 229.00
0730.142	Tor, grün (Pfosten Ø60 mm)	100x80 cm	Fr. 139.00
0730.141	Tor, grün (Pfosten Ø60 mm)	100x120 cm	Fr. 189.00
0730.140	Tor, grün (Pfosten Ø60 mm)	100x100 cm	Fr. 169.00

4. Spanndraht spannen

Das Drahtgeflecht wird von mindestens drei Spanndrähten gehalten. Ziehen Sie den Spanndraht vom ersten bis zum letzten Zaunpfosten. Mit einer Geflechtspannschelle werden am ersten und am letzten Zaunpfosten die Drahtspanner befestigt. Den Draht in das Loch am Drahtspanner und in den Dorn einfädeln und umbiegen. Anschliessend den Draht mit einem Schraubenschlüssel seitlich am Vierkant spannen.



Art.-Nr.	Bezeichnung	Masse	UVP / Stk.
7703.414	Drahtspanner, grün, kunststoffbeschichtet	verz. Stahl	Fr. 6.95
7703.477	Drahtspanner, verzinkt, kunststoffbeschichtet	verz. Stahl	Fr. 6.95
7703.215	Spanndraht, kunststoffummantelt	15 m x 2 mm Ø	Fr. 3.95
7703.214	Spanndraht, verzinkt	10 m x 2 mm Ø	Fr. 4.15
0730.125	Hakenschelle, verzinkt	40 mm, Set à 2 Stk.	Fr. 4.50
0730.127	Hakenschelle für Torpfosten, verzinkt	60 mm, Set à 2 Stk.	Fr. 4.50
0730.126	Hakenschelle für Torpfosten, grün	60 mm, Set à 2 Stk.	Fr. 4.25

5. Auswahl Gitter und Draht vorbereiten

Legen sie das Geflecht am Boden, auf gewünschte Länge aus und trennen sie eine Drahtmasche mit einer Flachzange auf.



Art.-Nr.	Bezeichnung	Masse	UVP / Stk.
0730.105	Zaun diagonal, verzinkt, 50x2.2x800 mm	10 m	Fr. 54.90
0730.104	Zaun diagonal, verzinkt, 50x2.2x1200 mm	10 m	Fr. 74.90
0730.101	Zaun diagonal, grün, 50x2.8x800 mm	12.5 m	Fr. 64.90
0730.100	Zaun diagonal, grün, 50x2.8x1000 mm	12.5 m	Fr. 79.90
0730.102	Zaun diagonal, grün, 50x2.8x1200 mm	12.5 m	Fr. 94.90
0730.111	Gartengitter, grün, 800 mm	10 m	Fr. 37.90
0730.110	Gartengitter, grün, 1000 mm	10 m	Fr. 42.90
0730.108	Gartengitter, anthrazit, 1000 mm	10 m	Fr. 42.90
0730.116	Ziergitter, grün	1000x40 cm	Fr. 24.90
0730.117	Ziergitter, grün	1000x65 cm	Fr. 34.90
0730.106	Drahtgitter, grün, 12x500 mm	5 m	Fr. 9.95
0730.113	Zaun sechseck, verzinkt, 13x500 mm	3 m	Fr. 5.25
0730.115	Zaun sechseck, verzinkt, 25x500 mm	10 m	Fr. 10.50
0730.114	Zaun sechseck, verzinkt, 25x1000 mm	10 m	Fr. 22.90
0730.112	Zaun sechseck, grün, 25x500 mm	10 m	Fr. 11.95

6. Abschluss

Zuerst Geflecht-Spannstab und Spannschelle montieren. Durch die ersten und letzten Maschen des Diagonal-Drahtgeflechts wird ein Geflechtspannstab gestossen und an beiden Enden in den Haken der Geflecht-Spannschelle eingelegt. Danach Zaunringklammern am Spanndraht befestigen. Das Drahtgeflecht wird mithilfe einer Zaunringzange am Spanndraht mit Zaunringklammern in einem Abstand von ca. 25 cm befestigt.



Art.-Nr.	Bezeichnung	Masse	UVP / Stk.
0730.121	Geflechtspannstab, grau	80 cm	Fr. 1.95
0730.119	Geflechtspannstab, grau	100 cm	Fr. 2.50
0730.120	Geflechtspannstab, grau	125 cm	Fr. 2.95
0730.123	Geflechtspannstab, grau	80 cm	Fr. 1.95
0730.118	Geflechtspannstab, grau	100 cm	Fr. 2.50
0730.122	Geflechtspannstab, grau	125 cm	Fr. 2.95
0730.149	Zaunringklammern, verzinkt	200 Stk.	Fr. 4.50

Guardi Gartenzäune

Die massgefertigten Zäune und Zauntore von Guardi basieren auf hervorragender Qualität und haben 20 Jahre Garantie. Der passende Zaun verleiht Ihrer Einfahrt und Ihrem Grundstück das gewisse Etwas. Die Zauntore aus Aluminium erfüllen nicht nur wichtige Funktionen wie Sicherheit und Privatsphäre, sondern sind langlebig, wartungsarm und stilvoll.

▼▶ Linea

Unser LINEA ist der ideale Gartenzaun zum Architektenhaus. Durch die modernen Querlatten wirkt er leicht und klar definiert.



◀▶ Nouveau

Wandelbar und modern. Der waagrechte Lattenzaun NOUVEAU ist auch als Sichtschutzzaun erhältlich und setzt den fortwährenden Trend der waagrechten Belattung konsequent fort.



▼▶ Merlin

Mit dem Gartenzaun MERLIN sind Ihren Gestaltungswünschen kaum Grenzen gesetzt. Zeitlos mag unser Lattenzaun MERLIN sein, jedoch keineswegs langweilig. Denn so wandelbar wie dieses Modell ist kaum ein anderer Gartenzaun.



▼ Trento

Modern & blickdicht. Der zu Ihrem Haus passende Sichtschutzzaun mit Lamellen in Querausrichtung.



◀▼ Triest

Hausbesitzer, die Wert auf modernes Design legen und einen auffallenden Gartenzaun haben wollen, liegen mit TRIEST genau richtig. Die aussergewöhnlich breiten Latten fallen sofort auf und sind in dieser Form bei keinem anderen Zaunmodell zu finden.



▼▶ Vista

Modern, abgeschirmt, ausdrucksvoll. VISTA ist unser massivster Sichtschutzzaun und geeignet für alle, die auf Privatsphäre und beeindruckendes Design Wert legen. Denn mit dem Sichtschutzzaun gelangen mit Sicherheit keine Blicke auf Ihr Grundstück...



Für mehr Informationen und Offertanfragen dürfen Sie sich gerne an info@neogard.ch / Tel. 062 767 00 50 wenden.

Sichtschutz-Zäune aus Holz

Nr.	Art.-Nr.	Bezeichnung	Breite x Höhe	UVP /Stk.
1	4004.237	Dichtzaun, Kesseldruckimprägniert grün	180 x 150 cm	Fr. 84.90
	0900.470	Dichtzaun, grau	180 x 150 cm	Fr. 99.90
2	4004.234	Dichtzaun, Kesseldruckimprägniert grün	180 x 180 cm	Fr. 94.90
	0900.469	Dichtzaun, grau	180 x 180 cm	Fr. 99.90
3	4004.235	Dichtzaun, Kesseldruckimprägniert grün	150 x 180 cm	Fr. 84.90
	0900.471	Dichtzaun, grau	150 x 180 cm	Fr. 99.90
Nr.	Art.-Nr.	Bezeichnung	Breite x Höhe	UVP /Stk.
4	4004.232	Dichtzaun, Kesseldruckimprägniert grün	90 x 180 cm	Fr. 69.90
	0900.473	Dichtzaun, grau	90 x 180 cm	Fr. 74.90
5	0900.529	Dichtzaun, Kesseldruckimprägniert grün	180 x 90 cm	Fr. 74.90
	0900.472	Dichtzaun, grau	180 x 90 cm	Fr. 79.90
6	0900.474	Schrägelement, grau	90 x 180 / 90 cm	Fr. 74.90
	0900.490	Pfosten, Kopf gerundet, grau (ohne Abbildung)	9 x 9 x 190 cm	Fr. 27.90

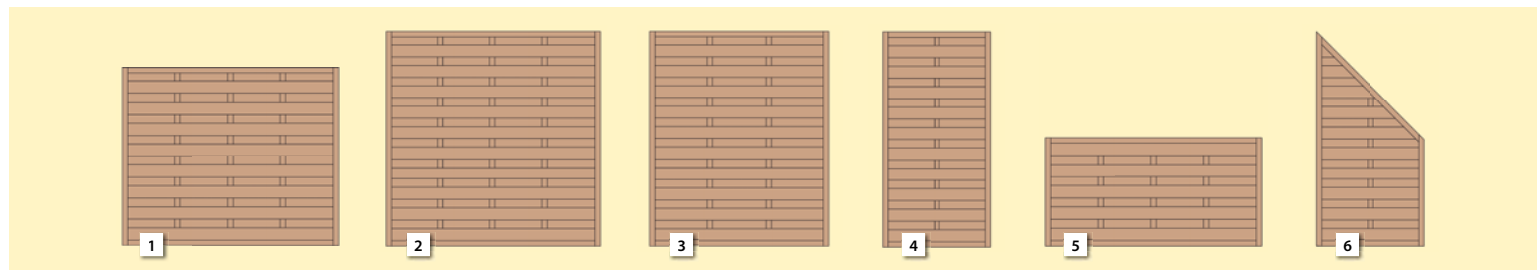

Dichtzaun				
Nr.	Bezeichnung	Rahmen	Lamellen	Leisten
1-6	Dichtzaunfelder mit waagerechten Lamellen, Edelstahl geschraubt, kesseldruckimprägniert grün	L 44 x H 44 mm gehobelt	L 95 x B 8 mm struktur-gehobelt	L 30 x B 12 mm
6	Schrägelement, waagerechte Lamellen, Edelstahl geschraubt, kesseldruckimprägniert grün	L 44 x H 44 mm gehobelt	L 95 x B 8 mm struktur-gehobelt	L 30 x B 12 mm



▲ Zaun Nino

Der Bohlenzaun NINO besticht durch seine massive Natürlichkeit. Jede einzelne Bohle ist ein Unikat, weil Kanten und Breiten unterschiedlich sind. Die Kanten sind naturbelassen und weitestgehend von der Rinde befreit. Die äusseren Bohlen eines jeden Elementes sind geradlinig besäumt für eine fugenfreie Befestigung an den Pfosten. Die Elemente können auch waagrecht eingebaut werden. Kiefer, kesseldruckimprägniert braun, Bohlenstärke 16 mm, Breiten 11 bis 16 cm, sägerauhe Oberfläche, Kanten natur, im Prinzip ohne Rinde, Riegel 30 x 60 mm, sauber gesägt und scharfkantig, montiert mit Rillennägeln aus Edelstahl.

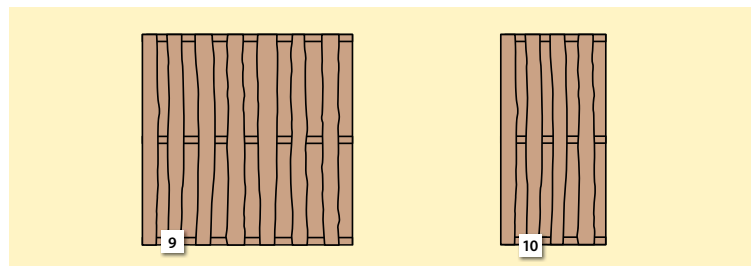

Zubehör			
Art.-Nr.	Bezeichnung	Masse (B x T x H)	UVP
0900.491	Pfosten, Kopf gerundet, braun	9 x 9 x 190 cm	Fr. 24.90
0900.490	Pfosten, Kopf gerundet, grau	9 x 9 x 190 cm	Fr. 27.90

Nr.	Art.-Nr.	Bezeichnung	Breite x Höhe	UVP /Stk.
9	0900.465	Zaun Nino, braun	180 x 180 cm	Fr. 119.00
10	0900.466	Zaun Nino, braun	90 x 180 cm	Fr. 94.90



▲ Sichtschutzzaun Lena Holzart: Lärche

Nr.	Art.-Nr.	Breite x Höhe	UVP / Stk.
1	0900.454	180 x 180 cm	Fr. 469.00
2	0900.455	90 x 180 cm	Fr. 379.00
3	0900.456	90 x 180 / 90 cm	Fr. 379.00

Dauerhafte Lärche

Das Holz der Lärche ist hart und dauerhaft. Es weist sehr enge Jahrringe auf, dies erhöht die Dichte und Spannkraft des Holzes. Aufgrund des hohen Harzgehaltes ist es sehr witterungsbeständig und wird deshalb gerne für Gartenzäune und ähnliches verwendet. Das Holz zeichnet sich durch seine schöne rötliche Eigenfärbung und die ausgeprägte Holzmaserung aus.

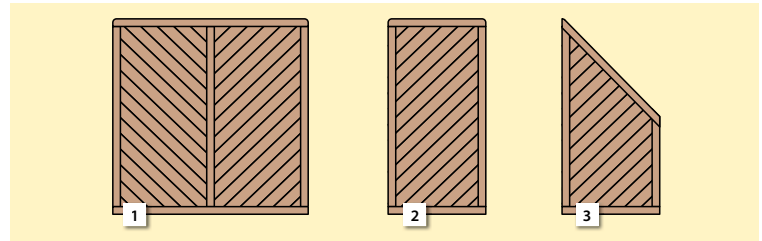

Zubehör			
Art.-Nr.	Bezeichnung	Masse	UVP
4400.470	Pflegeöl, 2,5 Liter, inkl. UV-Schutz		Fr. 75.00
0900.453	Pfosten, Kopf gerundet, Lärche	9 x 9 x 190 cm	Fr. 39.90



▲ Zaun Quick

Lust auf selbermachen

Eine gute Nachricht für Heimwerker, die gerne Geld sparen: Jetzt können Sie einen extrem stabilen Massivholzzaun aus edlem Lärchenholz selbst zusammenbauen – und das vollkommen problemlos. QUICK bietet Ihnen vielfältige Möglichkeiten bei der Montage. Sie können QUICK senkrecht oder waagrecht anbringen, in der Höhe variieren, in der Breite kürzen, also alle Elemente bedarfsgerecht zusammenbauen. Damit auch alles schnell und perfekt klappt, liegt im Baupaket eine neuartige Montagehilfe bei.

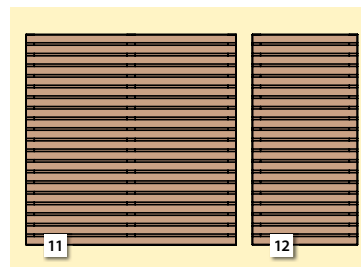

Nr.	Art.-Nr.	Breite x Höhe	UVP / Stk.
11	0900.488	180 x 180 cm	Fr. 249.00
12	0900.489	90 x 180 cm	Fr. 189.00

Zubehör			
Art.-Nr.	Bezeichnung	Masse	UVP
0900.453	Pfosten, Kopf gerundet, Lärche	9 x 9 x 190 cm	Fr. 42.90

Produktdetails:

- Holzart: Lärche, variabel in Höhe und Breite
- 20 massive, naturbelassene Lärchenholz-Profile, 25 x 70 mm – extra stark
- sehr hohe Formstabilität durch werksseitige Trocknung
- Streben 25 x 70 mm, vorgebohrt für rückseitige Verschraubung
- Fugenabstand 21 mm
- Oberflächen und Profile gehobelt und gefast



Nr.	Art.-Nr.	Bezeichnung	Masse	UVP
8	0900.525	Sichtschutzzaun Valentia, Lärche	180 x 180 cm	Fr. 229.00
9	0900.526	Sichtschutzzaun Valentia, Lärche	120 x 180 cm	Fr. 189.00
10	0900.527	Sichtschutzzaun Valentia, Lärche	60 x 180 cm	Fr. 129.00

* Pfosten 0900.453 von Zaun Quick passen hier ebenfalls



Kein Erdkontakt bei grauen Pfosten, Kanthölzern und Konstruktionsholz.

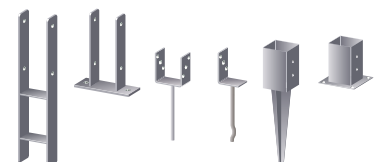
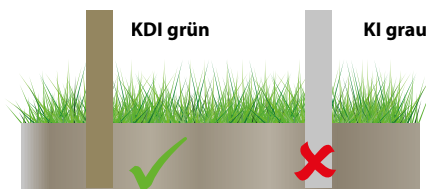

Graue Pfosten nur mit Pfostenankern befestigen. Es gibt für alle Befestigungen die passende Lösung. Sehen Sie hierzu Seite 115.

«Steinreich»

Mehr Steine geht kaum!



Praktische Gartenhelfer:

Trennvlies

Einsatzgebiet:

- Zufahrten und Gehwege
- Drainage
- Blumenkästen und Blumentöpfe
- Teiche und Pools
- Gartenbau



Nr.	Art.-Nr.	Bezeichnung	Masse	UVP
1	7704.001	Trennvlies	Rolle à 1 x 10 m, 100 g/m ²	Fr. 19.95

Unkrautvlies

Einsatzgebiet:

- Unkrautbekämpfung z.B. bei Beeten und an Wegrändern
- Überwinterung (Stammschutz)

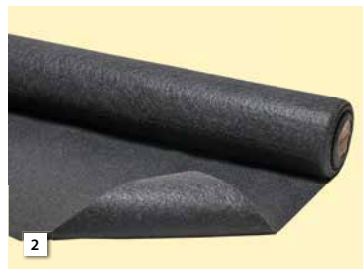

Nr.	Art.-Nr.	Bezeichnung	Masse	UVP
2	7704.004	Unkrautvlies	Rolle à 1 x 5 m, 120 g/m ²	Fr. 14.95



Stonefix

Wenn Sie bei Ihrer Bodengestaltung sowohl eine optisch schöne, als auch naturnahe Lösung anstreben, die zudem noch besonders praktisch ist, ist Stone Fix für Sie die richtige Antwort. Die Flächengestaltung mittels dieser Platten ermöglicht bequemes Rollstuhl- und Fahrradfahren. Auch das Fahren mit dem Kinderwagen ist ohne Schwierigkeiten machbar. Die Platten, mit Splitt oder Kies verfüllt, bilden eine belastbare und solide Oberfläche, die für die Nutzung von PKW's und LKW's gleichermaßen hervorragend geeignet ist. Egal, ob Sie Auffahrten, Stellplätze oder Zufahrten gestalten möchten: Stone Fix verleiht jedem Objekt einen individuellen und zugleich natürlichen Charakter.

Eigenschaften:

- UV- und frostresistent
- hochwertigstes Geotextil mit Thermoverleimung (wasserdurchlässig)
- Injektion-Herstellungsverfahren
- belastbar bis zu 450 t/m²
- starke Wabenzellenstruktur ergeben exzellentes Schwerkraftverhalten
- 30% mehr Kunststoff gegenüber anderen Kieswaben = mehr Stabilität

Art.-Nr.	Bezeichnung	Masse (L x B x H)	UVP
7700.168	Kiesstabilisierer Stonefix, UV- und frostresistent	120x80x3 cm	Fr. 29.90

SwissStones Steine aus der Region

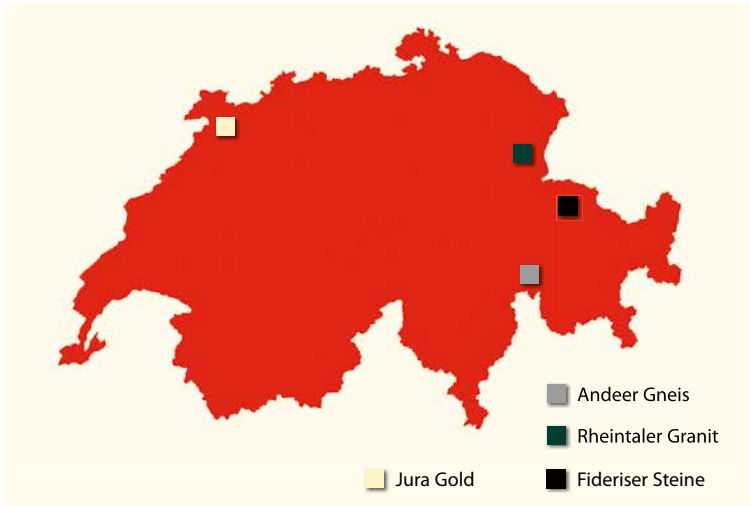

EasyFix Rasenkanten

Sinnvolle Abgrenzung zum Rasen gesucht?
Mehr Infos finden Sie auf Seite 22.

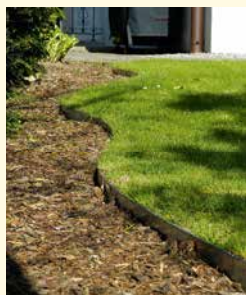

UNSER TIPP

Swiss Stones					
Nr.	Art.-Nr.	Artikel	Masse	Gewicht	UVP
3	1040.220	Decorkies Ticino	8-16 mm	Sack à 3,6 kg	Fr. 7.95
	1040.020		8-16 mm	Sack à 10 kg	Fr. 11.90
4	1040.121	Fideriser Rundkies	16-32 mm	Sack à 25 kg	Fr. 16.95
5	1040.200	Jura Gold, doppelt gewaschen	25-40 mm	Sack à 1,8 kg	Fr. 5.95
	1040.000		25-40 mm	Sack à 10 kg	Fr. 8.95
	1040.100		25-40 mm	Sack à 25 kg	Fr. 16.95
	1040.001		40-60 mm	Sack à 10 kg	Fr. 8.95
	1040.101		40-60 mm	Sack à 25 kg	Fr. 16.95
6	1040.002	Andeer Gneis	30-70 mm	Sack à 10 kg	Fr. 9.95
	1040.102		30-70 mm	Sack à 25 kg	Fr. 19.95
7	1040.210	Rheintaler Granit	10-40 mm	Sack à 1,8 kg	Fr. 5.95
	1040.010		10-40 mm	Sack à 10 kg	Fr. 8.95
	1040.110		10-40 mm	Sack à 25 kg	Fr. 16.95
	1040.011		30-60 mm	Sack à 10 kg	Fr. 8.95
	1040.111		30-60 mm	Sack à 25 kg	Fr. 16.95

Ideal zum Gestalten von Heim und Garten

Säcke à 3,6 kg

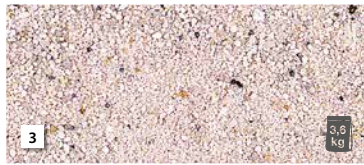

Mengentabelle

Die benötigte Menge kann je nach Körnung variieren.

Bedeckte Fläche	Tiefe	Benötigte Menge Kies
1 x 1 m	5 cm	ca. 75 kg
2 x 1 m	5 cm	ca. 125 kg
3 x 2 m	5 cm	ca. 375 kg
4 x 2 m	5 cm	ca. 500 kg
5 x 3 m	5 cm	ca. 950 kg
6 x 4 m	5 cm	ca. 1'500 kg



Feinsortiert – für Bastel und Deco					
Nr.	Art.-Nr.	Artikel	Masse	Gewicht	UVP
1	1750.069	Alpi Verde	3 bis 8 mm	Sack à 3,6 kg	Fr. 11.50
2	1750.037	Bianco Carrara	3 bis 8 mm	Sack à 3,6 kg	Fr. 9.95
	1750.047		8 bis 13 mm	Sack à 3,6 kg	Fr. 9.95
3	1750.134	Dekorsand pasteurisiert		Sack à 3,6 kg	Fr. 9.95

Feinsortiert – für Bastel und Deco					
Nr.	Art.-Nr.	Artikel	Masse	Gewicht	UVP
4	1750.059	Giallo Siena	3 bis 8 mm	Sack à 3,6 kg	Fr. 11.50
5	1750.079	Nero Ebano	3 bis 8 mm	Sack à 3,6 kg	Fr. 11.50
6	1750.039	Rosa Corallo	3 bis 8 mm	Sack à 3,6 kg	Fr. 11.50
	1750.049		8 bis 13 mm	Sack à 3,6 kg	Fr. 11.50

Säcke à 10 kg

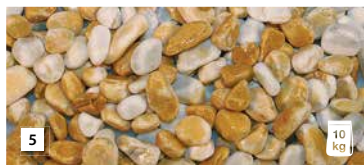
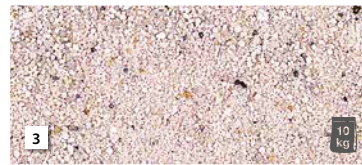

Feinsortiert – für Bastel und Deco					
Nr.	Art.-Nr.	Artikel	Masse	Gewicht	UVP
1	1071.019	Alpi Verde	3 bis 8 mm	Sack à 10,0 kg	Fr. 19.95
	1055.610		10 bis 30 mm	Sack à 10,0 kg	Fr. 19.95
2	1071.016	Bianco Carrara	3 bis 8 mm	Sack à 10,0 kg	Fr. 17.50
	1055.608		10 mm	Sack à 10,0 kg	Fr. 17.50
	1055.609		10 bis 30 mm	Sack à 10,0 kg	Fr. 17.50
3	1057.130	Dekorsand pasteurisiert		Sack à 10,0 kg	Fr. 11.95
4	1710.250	Flusskiesel-Mix	8 bis 25 mm	Sack à 10,0 kg	Fr. 32.90
5	1071.027	Giallo Siena	3 bis 8 mm	Sack à 10,0 kg	Fr. 18.95
	1055.613		10 bis 30 mm	Sack à 10,0 kg	Fr. 18.95
6	1059.002	Glitterstone schwarz	20 bis 40 mm	Sack à 10,0 kg	Fr. 32.90

Feinsortiert – für Bastel und Deco					
Nr.	Art.-Nr.	Artikel	Masse	Gewicht	UVP
7	1059.015	Glitterstone schwarz	40 bis 60 mm	Sack à 10,0 kg	Fr. 32.90
8	1059.008	Glitterstone grau	20 bis 40 mm	Sack à 10,0 kg	Fr. 32.90
9	1071.028	Nero Ebano	3 bis 8 mm	Sack à 10,0 kg	Fr. 18.95
	1055.611		10 bis 30 mm	Sack à 10,0 kg	Fr. 18.95
10	1055.045	Piatto Verde	20 bis 60 mm	Sack à 10,0 kg	Fr. 27.90
11	1071.034	Prugna Marrone	3 bis 8 mm	Sack à 10,0 kg	Fr. 18.95
12	1071.018	Rosa Corallo	3 bis 8 mm	Sack à 10,0 kg	Fr. 18.95
	1055.607		10 mm	Sack à 10,0 kg	Fr. 18.95
13	1055.612	Rosso Verona	10 bis 30 mm	Sack à 10,0 kg	Fr. 18.50

Kies gesplittet – Säcke à 25 kg

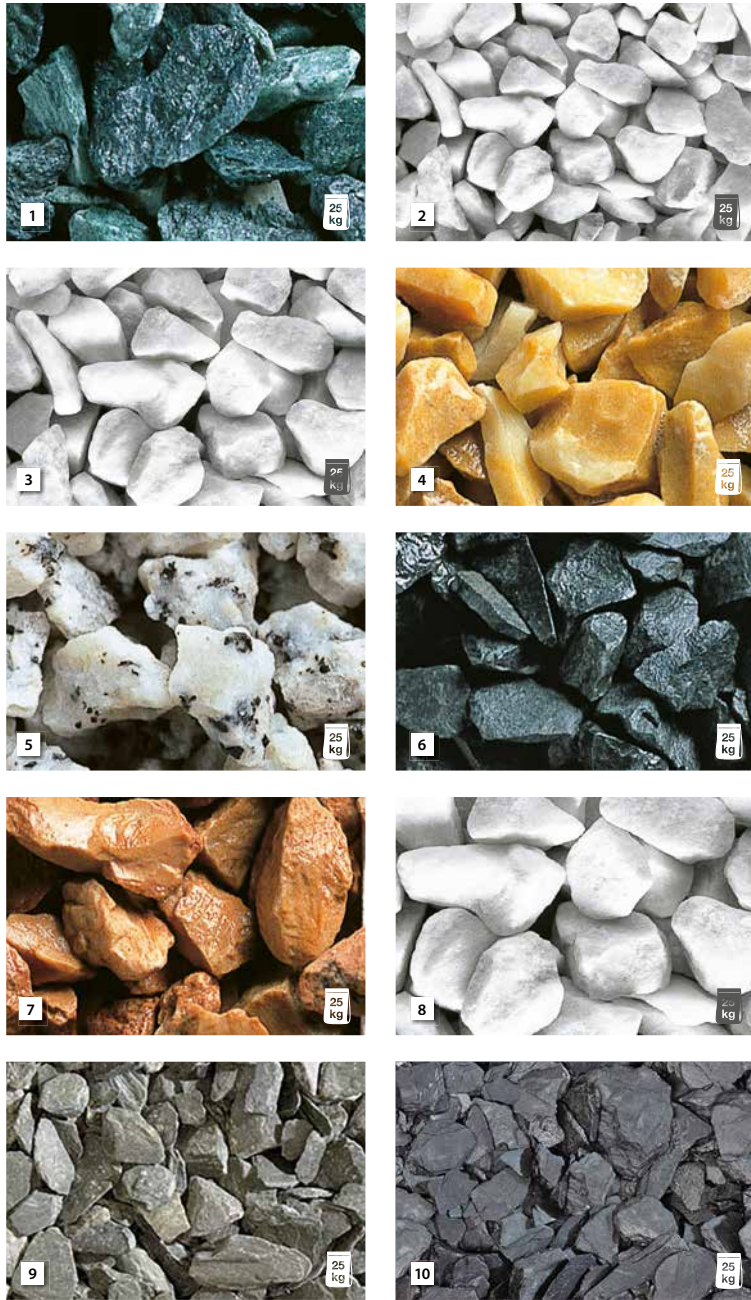

Kies getrommelt – Säcke à 25 kg



Kies getrommelt – Säcke à 15 kg



Grobsortiert – die perfekte Gartendeco (Palett à 50 Säcke)						
Nr.	Art.-Nr.	Artikel	Typ	Masse	Gewicht	UVP
1	1055.008	Alpi Verde	Kies gesplittet	8 bis 12 mm	25 kg	Fr. 22.90
2	1055.004	Bianco Carrara	Kies gesplittet	8 bis 12 mm	25 kg	Fr. 18.50
3	1055.006		Kies gesplittet	12 bis 16 mm	25 kg	Fr. 18.50
4	1055.012	Giallo Siena	Kies gesplittet	8 bis 12 mm	25 kg	Fr. 27.90
5	1055.016	Granito Bianco Montorfano	Kies gesplittet	8 bis 12 mm	25 kg	Fr. 29.90
6	1055.014	Nero Ebano	Kies gesplittet	8 bis 12 mm	25 kg	Fr. 17.95
7	1055.010	Rosso Verona	Kies gesplittet	8 bis 12 mm	25 kg	Fr. 18.95
8	1050.537	Carrara Split	Kies gesplittet	30 bis 40 mm	25 kg	Fr. 17.95
9	1050.552	Canadian Slate green	Kies gesplittet	30 bis 60 mm	25 kg	Fr. 32.90
10	1055.031	Canadian Slate nero	Kies gesplittet	30 bis 60 mm	25 kg	Fr. 27.90

Grobsortiert – die perfekte Gartendeco (Palett à 50 Säcke)						
Nr.	Art.-Nr.	Artikel	Typ	Masse	Gewicht	UVP
11	1055.018	Bianco Carrara	Kies getrommelt	7 bis 15 mm	25 kg	Fr. 24.90
12	1055.020		Kies getrommelt	25 bis 40 mm	25 kg	Fr. 19.95
13	1055.022		Kies getrommelt	40 bis 60 mm	25 kg	Fr. 19.95
14	1055.037		Kies getrommelt	60 bis 100 mm	25 kg	Fr. 32.90
15	1050.572	Granito Montorfano	Kies getrommelt	7 bis 15 mm	25 kg	Fr. 27.90
16	1055.034		Kies getrommelt	40 bis 60 mm	25 kg	Fr. 42.90
17	1055.030	Nero Ebano	Kies getrommelt	7 bis 15 mm	25 kg	Fr. 29.90
18	1055.026	Rosso Verona	Kies getrommelt	7 bis 15 mm	25 kg	Fr. 29.90
19	1050.540	Bergkies	Kies getrommelt	8 bis 16 mm	25 kg	Fr. 11.95
20	1050.541		Kies getrommelt	16 bis 32 mm	25 kg	Fr. 11.95

Grobsortiert – die perfekte Gartendeco (Palett à 33 Netze)						
Nr.	Art.-Nr.	Artikel	Typ	Masse	Gewicht	UVP
21	1055.350	Bianco Carrara	Kies getrommelt	100 bis 200 mm	15 kg	Fr. 27.90

Whirlpools

Erleben. Entspannen. Relaxen

Ein Whirlpool vermittelt ein unvergleichliches Lebensgefühl der Entspannung und des Wohlbefindens. Mit seinen sprudelnden Massagestrahlen und der angenehmen Wärme verwandelt er jeden Moment in puren Genuss. Ob alleine oder mit Freunden, ein Whirlpool schafft eine einladende und luxuriöse Atmosphäre, in der man den Alltag hinter sich lassen und komplett abschalten kann. Tauchen Sie ein in das prickelnde Vergnügen und lassen Sie sich vom entspannenden Lebensgefühl eines Whirlpools verzaubern.

Unsere Whirlpools bieten Komfort in allen Bereichen

- Steuereinheit Balboa (Weltmarktführer)
- Optimierte Wasseraufbereitung (Ozonator)
- Massage (verschiedene Düsenarten)
- Hydrotherapie (körperliche Erholung)
- LED Farben individuell einstellbar
- und vieles mehr ...



▲ Whirlpool Vira, 700l

Der Outdoor Whirlpool für 3 Personen

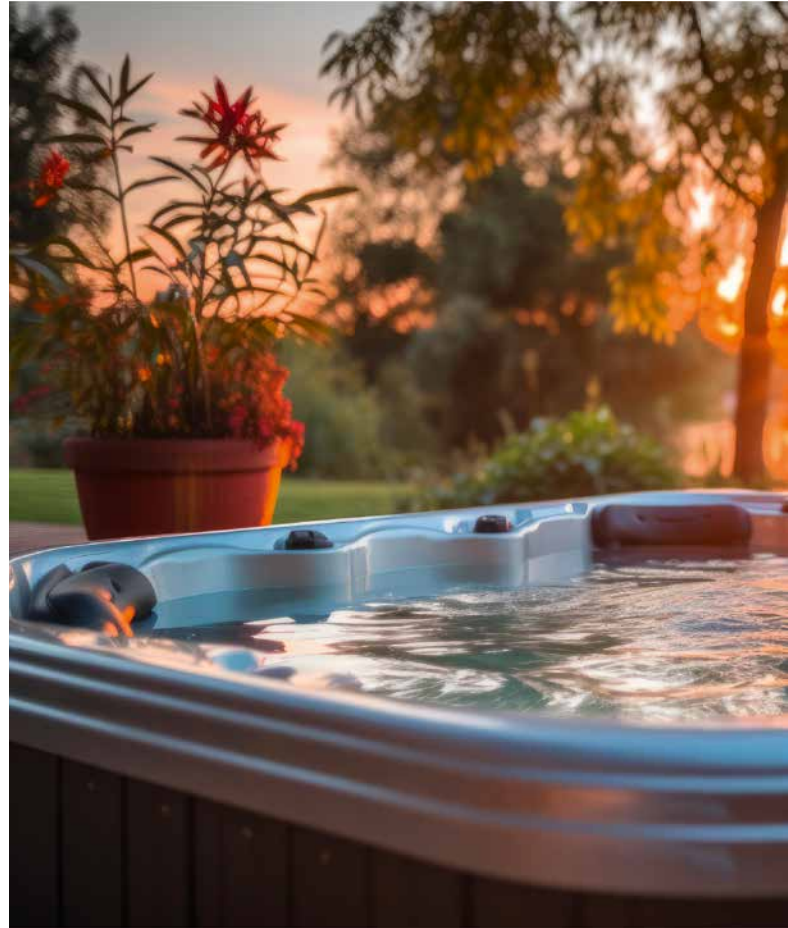
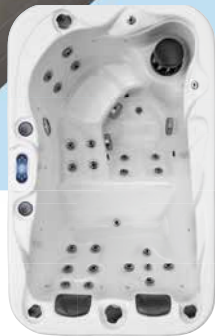

Optimierte Isolation und Schallschutz auf höchstem Niveau

Die dreifache Perimeterisolierung hilft, Ihren Spa auf der richtigen Temperatur zu halten und gleichzeitig Ihre Energiekosten zu kontrollieren. Diese Technologie lässt alle technischen Teile zugänglich, um die Wartung zu erleichtern. Für Ihren Komfort macht die hervorragende Schallabsorption der verwendeten Materialien den Whirlpool besonders leise.



▲ Whirlpool Brissago, 1'100l

Der Outdoor Whirlpool für 5 Personen

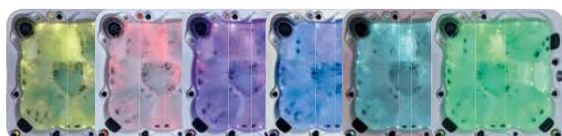

LED Farbspektrum

	Whirlpool Vira 700l	Whirlpool Brissago 1'100l
Abmessung	2000 x 1250 x 740 mm	2000 x 2000 x 820 mm
Nettogewicht	200 kg	230 kg
Innenvolumen	0.7 m ³	1.1 m ³
Edelstahl-Düse	23 Stk.	25 Stk.
Steuerungssystem	Balboa BP6013G2+TP600	Balboa BP6013G2+TP600
Massage-Pumpe	3PS Einfache Geschwindigkeit *1PC	3PS Einfache Geschwindigkeit *1PC
Umwälzpumpe	ja	ja
Luftpumpe	nein	ja
Spa-Schale	Aristech acrylish	Aristech acrylish
Schürze	PS	PS
Unterer Boden	ABS	ABS
Whirlpool-Rahmen	Rostfreier Stahl	Rostfreier Stahl
Filter	Schwimmender Filter *1PC	Schwimmender Filter *1PC
Wasserfall	Wasserfall mit Licht *3PC	Wasserfall mit Licht *3PC
Ozon	Schwarzes Ozon *1PC	Schwarzes Ozon *1PC
Grosses Licht	Rostfreier Stahl *1PC	Rostfreier Stahl *1PC
Kleines Licht /PCS	12	20
Dicke des Schaums (Schalenschäum)	15 – 20mm	15 – 20mm
Material der Wärmekonservierung	Alufolienschürze und Bodenplatte	Alufolienschürze und Bodenplatte
Dicke der Wärmeschutzhülle (harte Hülle)	70 – 100mm	70 – 100mm
Ladekapazität 40HQ/PCS	27	14
Art.-Nr.	5002.090	5002.093
UVP	Fr. 4'899.00	Fr. 6'499.00

Die beiden Whirlpools sind ab Mai 2024 ab Lager Neogard erhältlich



1



2



3



4



5



6



7



8



9



10



11



12



13



14



15



16



17



18



19

Die «Schale»
Der wesentliche Aspekt eines Spas ist seine Aussenhülle, die sogenannte Shell. Diese sorgt im Kern für die Haltbarkeit eines Spas. Unsere Spas verfügen über eine 7-lagige Aussenhülle.

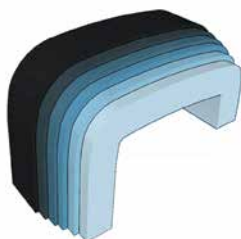

Nr.	Art.-Nr.	Bezeichnung	Inhalt	UVP
1	5000.472	Planet Spa Anti Schaum, mit Sprühkopf	500ml	Fr. 22.90
2	5000.474	Planet Spa Balance Plus mit pH-Stabilisator		Fr. 14.95
3	5000.475	Planet Spa Balance Minus mit Kalkstabilisator		Fr. 14.95
4	5000.476	Planet Spa Desinfection Forte	8x 25g	Fr. 24.90
5	5000.477	Planet Spa Desinfection Oxygen		Fr. 24.90
6	5000.478	Planet Spa Kartuschenreiniger		Fr. 24.90
7	5000.489	Planet Spa Disc		Fr. 9.95
8	5000.877	Disinfection Forte Planet SPA	0,6kg	Fr. 11.95
9	5000.952	pH-minus Granulat	0,6kg	Fr. 5.95
10	5000.953	Wasserstabil	0,5kg	Fr. 5.95
11	5000.954	Mineralisierung	0,5kg	Fr. 5.95
12	5000.955	Metal & Scale Prevention	0,5l	Fr. 8.95
13	5000.956	Wannen Reiniger	0,5l	Fr. 9.95
14	5000.957	Tube-System Cleaner	0,5l	Fr. 22.90
15	5000.958	Sauna Sprüh-Reiniger	0,5l	Fr. 22.90
16	5000.959	Whirlpool Duft-Set 3teilig		Fr. 37.90
17	5000.961	Whirlpool-Pflegeset Chlor+Duft		Fr. 39.90
18	5000.962	Whirlpool-Pflegeset Chlorfrei+Duft		Fr. 49.90
19	5000.963	Disinfection Oxygen	0,6kg + 0,5l	Fr. 29.90

Pools

Composit Pool 8-Eck

8-eckiger Pool aus WPC-Elementen mit blauer 0,6 mm PVC-Innenfolie. Im Lieferumfang sind Bodenschutz, Sandfilter 3 m³/h (125W), Skimmer und Leitern enthalten. Handlaufbreite 26 cm.



Composit Pool oval

Ovaler Pool aus WPC-Elementen mit blauer 0,6 mm PVC-Innenfolie. Im Lieferumfang sind Bodenschutz, Sandfilter 4 m³/h (125W), Skimmer und Leitern enthalten. Handlaufbreite 26 cm.

Composit Pool					
Art.-Nr.	Masse in cm	Inhalt ca.	Filterleistung	UVP*	
5000.370	Ø 410 x H 124	11'000l	3,0 m ³ /h	Fr. 7'990.00	
5000.372	L 664 x B 386 x H 124	21'500l	4,0 m ³ /h	Fr. 11'990.00	

* Preis inkl. Heimlieferung



neogard
PARTS

www.neogard-parts.ch



◀ Ersatz-Liner





5000.851 ▶

Starterset Chlor

Bestehend aus 1 kg Schnell-Chlor-Granulat, 1 kg pH-Plus, 1,5 kg pH-Minus, 1 l Algizid, 1 Pool-Tester, 1 Wasserpflegemittel.



Fr. 49.95

UNSER TIPP

▲ Dream-Pool Fidji

Der Dream-Pool Fidji besteht aus einem hochwertigen, widerstandsfähigen Stahlwandbecken. Standardmässig enthält dieser Pool eine Leiter und einen Sandfilter. Das Becken hat eine 0,3 mm dicke Folie, 15 cm breite Handläufe und 12 cm breite Vertikalprofile. Zum Aufbau werden mindestens 2 Personen benötigt.

Dream Pool Fidji

Art.-Nr.	Masse in cm	Inhalt ca.	Filterleistung	UVP*
5000.273	Ø 350 x H 120	10'102l	3,0m ³ /h	Fr. 1'999.00
5000.272	Ø 460 x H 120	17'450l	3,0m ³ /h	Fr. 2'249.00
5000.275	L 610 x B 375 x H 120	20'893l	3,0m ³ /h	Fr. 2'990.00
5000.274	L 730 x B 375 x H 120	25'323l	4,0m ³ /h	Fr. 3'890.00

*Preis inkl. Heimlieferung



▲ Dream-Pool Bora Bora

Der Dream-Pool Bora Bora besteht aus einem hochwertigen, widerstandsfähigen Stahlwandbecken. Standardmässig enthält dieser Pool eine Leiter und einen Kartuschenfilter. Das Becken hat eine 0,3 mm dicke Folie, 15 cm breite Handläufe und 12 cm breite Vertikalprofile. Zum Aufbau werden mindestens 2 Personen benötigt.

Zubehör optional:		
Thermoplane	Bodenschutz	Abdeckplane
Fr. 99.00 5000.417	Fr. 89.00 5000.576	Fr. 99.00 5000.549
Fr. 149.00 5000.418	Fr. 129.00 5000.580	Fr. 149.00 5000.553

Dream-Pool Bora Bora					
Art.-Nr.	Art.-Nr. GRE	Masse cm	Inhalt ca.	Filterleistung	UVP
5000.235	KITPR353S	Ø 350×H 120	10'102l	3,8m ³ /h	Fr. 1'799.00
5000.233	KITPR453S	Ø 460×H 120	17'450l	3,8m ³ /h	Fr. 2'049.00



▲ Dream-Pool Splasher

Diese Dream-Pool Splasher sind runde, 90 cm hohe Stahlwandbecken und haben 3,5 cm breite Abdeckprofile. Das Becken hat eine 0,2 mm dicke Folie und ist wahlweise in zwei verschiedenen Grössen sowie Ausführungen erhältlich. Zum Aufbau benötigt man mindestens 2 Personen.

Zubehör optional (für beide Modelle):		
Thermoplane	Bodenschutz	Abdeckplane
Fr. 99.90 5000.417	Fr. 89.00 5000.576	Fr. 99.00 5000.549
Fr. 149.00 5000.418	Fr. 129.00 5000.580	Fr. 149.00 5000.553

Dream-Pool Splasher (90 cm) weiss					
Art.-Nr.	Art.-Nr. GRE	Masse cm	Inhalt ca.	Filterleistung	UVP
5000.257	KITWPR352S	Ø 350×H 90	7'690l	2,0m ³ /h	Fr. 749.00
5000.258	KITWPR452S	Ø 450×H 90	12'700l	2,0m ³ /h	Fr. 799.00

Dream-Pool Splasher (90 cm) galvanisiert					
Art.-Nr.	Art.-Nr. GRE	Masse cm	Inhalt ca.	Filterleistung	UVP
5000.256	KITWPR350S	Ø 350×H 90	7'690l	3,5m ³ /h	Fr. 699.00
5000.284	KITWPR450S	Ø 450×H 90	12'700l	3,5m ³ /h	Fr. 749.00

Zubehör Dream-Pool Splasher

Im Lieferumfang inbegriffen:



▲ Kartuschenfilter



▲ Leiter 2×2

5002.058 ▶

Universalkartusche

Universalkartusche passend zu allen handelsüblichen Kartuschenfiltern. (2 Stk. pro Verpackung)

Fr. 15.95



UNSER TIPP



◀ Poolsauger

- keine Schläuche oder zusätzliche Pumpen
- unabhängig von einer Filteranlage
- Akku zum Aufladen (Nickel-Metall-Hydride)
- 60 min Akku Laufzeit
- auch ohne Alu-Teleskopstiel verwendbar (wir empfehlen Artikel: 5000.426)
- Benutzerfreundlich
- geringes Gewicht ca. 2,4 kg
- Vakuumbreite 10,5"

◀ Colibri PoolCleaner-Poolroboter

Die akkubetriebenen Bodensauger der Serie Colibri PoolCleaner bieten neben den technischen Details auch weitere umweltfreundliche Vorteile. So ermöglicht der Akkubetrieb eine effiziente Energieversorgung «jenseits der Steckdose» und zeichnet sich durch wiederaufladbare und umweltschonende Langlebigkeit aus. Ohne Kabel ist die Handhabung einfach und sicher. Mit einer Akkulaufzeit, je nach Modell, von bis zu 2 Std. wird Ihr Pool mühelos und schnell sauber.

Nr.	Art.-Nr.	Bezeichnung	Masse (L x B x H)	max. Reinigungsfläche	UVP
1	5004.000	Akku Poolsauger PoolCleaner Handy	B 40 x T 16,5 x H 19 cm	–	Fr. 179.00
2	5004.003	Poolcleaner Eco Basic, zur Bodenreinigung	–	50 m ²	Fr. 199.00
3	5004.001	Poolroboter PoolCleaner Basic zur Bodenreinigung ohne Kabel	45,5 x 39,5 x 30,5 cm	80 m ²	Fr. 299.00
4	5004.002	Poolroboter PoolCleaner Pro ohne Kabel zur Reinigung von Boden, Wand und Wasserlinie	67 x 48 x 31,5 cm	120 m ²	Fr. 899.00



▲ Isothermische Abdeckungen

Luftpolsterfolie Polyethylen 180 g/m² anti UV, verhindert Wärmeverlust, schützt vor Verschmutzungen (Laub, Insekten, etc.), spart Wasserpflegetechnik.

Thermoplanen oval			für folgende Masse der Dream-Pool
Art.-Nr.	Masse cm	UVP	
5000.511	L 605 x B 370	Fr. 169.00	L 610 x B 375 cm
5000.512	L 725 x B 370	Fr. 199.00	L 730 x B 375 cm

Thermoplanen rund, 80 g/m ²			UVP
Art.-Nr.	Masse cm		
5000.411	Ø 245		Fr. 34.90
5000.412	Ø 295		Fr. 44.90
5000.413	Ø 370		Fr. 74.90

Thermoplanen rund, 180 g/m ²			für folgende Masse der Jet- oder Dream-Pool	für folgende Masse der Magic-Pool/ Easy-Pool
Art.-Nr.	Masse cm	UVP		
5000.417	Ø 345	Fr. 99.90	Ø 350/360 cm	–
5000.418	Ø 455	Fr. 149.00	Ø 440/450/460 cm	Ø 550 cm

Abdeckungen



▲ Winterabdeckplanen

Schützt vor Verschmutzungen, die dunkle Farbe hemmt das Algenwachstum im Winter.

Winterabdeckung rund				für folgende Masse der Jet- oder Dream-Pool
Art.-Nr.	Art.-Nr. GRE	Masse cm	UVP	
5000.549	CIPR351	Ø 440	Fr. 99.00	Ø 240/350/360 cm
5000.553	CIPR451	Ø 540	Fr. 149.00	Ø 440/450/460 cm

Winterabdeckung oval				für folgende Masse der Dream-Pool
Art.-Nr.	Art.-Nr. GRE	Masse cm	UVP	
5000.541	CIPROV611	L 680 x B 460	Fr. 199.00	610 x 375 cm & 500 x 340 cm
5000.543	CIPROV731	L 820 x B 460	Fr. 249.00	730 x 375 cm & 640 x 390 cm

Wasserpflege



1



2

Nr.	Art.-Nr.	Bezeichnung	Preis
1	6005.179	SÖLL Algenfrei 1L , gegen grünes Wasser, volle Wirksamkeit auch beim Einsatz von Desinfektionsmitteln, für ungetrübten Badespass, wirkt langanhaltend, erspart pH-Wert-Messung	Fr. 11.50
2	6005.021	SÖLL AquaDes 1L , wirksam gegen Bakterien, Pilze und Sporen, vermeidet Ansteckungsgefahr, keine allergischen Reaktionen oder roten Augen, geeignet für Planschbecken und Schwimmbäder, erspart pH-Wert-Messung	Fr. 11.50

Holen Sie sich die spezielle Pool-Wasserpflegefibel mit allen Tipps rund um das Thema «Wasserpflege».

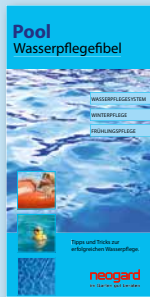

www.neogard.ch/
Kataloge



3

◀ Multifunktionsblock Einweg-Dosierer

Ideal bei längerer Abwesenheit, pH-neutral, gegen raschen Chlorabbau stabilisiert, für alle Wasserhärten geeignet, versorgt ihr Poolwasser bis zu 30 m³ Wasser 3 Wochen lang, mit den 3 Funktionen: Desinfektion, Algenvernichtung und Flockung. Nur für Sandfilter geeignet!



4

◀ Kids Care

Damit auch im Kinderbecken sauberes Wasser garantiert ist, gibt es jetzt das neue Kids Care. Kids Care ist die perfekte Wasserpflege für Ihr Kinderbecken. Es wirkt präventiv gegen Algen und Pilze im Wasser, schäumt nicht, ist pH-neutral und ist auch in hartem sowie auch Meerwasser stabil. Optimal einsetzbar in Schwimmbädern mit 800l–1'200l Wasserinhalt.



5



6



7

◀ Elektronischer Wasser-tester Aqua Inspektor

Elektronischer Tester, misst Gesamtchlor, pH, Cyanur, Alkalinität und freies Chlor. Batterien nicht inbegriffen.

Zubehör für Sandfilter



8

◀ Filtercubes

Filtercubes sind für alle handelsüblichen Sandfilter geeignet. Die Struktur der Filtercubes ist wesentlich feiner als Filtersand oder Quarzsand und kann somit Schmutzteilchen bis zu einer Grösse von 1 Mikron aus Ihrem Poolwasser filtern. Ein weiterer Vorteil der Filtercubes ist, dass Sie neben dem feinem Schmutz auch Fette (z.B. von Sonnencreme) aus dem Wasser filtern. Durch die höhere Filterleistung benötigen Sie wesentlich weniger Filtermaterial. Anstatt eines 25 kg-Filtersandsackes benötigen Sie nur 320 g der Filtercubes.



9



10

▲ Aqualoon Filtermedium

Effektives und sehr gutes Filterergebnis. Filtert sämtliche Rückstände bis 3 Mikrometer. Wiederverwertbares Polyethylen mit geringem Gewicht und langer Lebensdauer.

Nr.	Art.-Nr.	Bezeichnung	UVP
3	5000.861	Multifunktionsblock Einweg-Dosierer , 600 g	Fr. 24.90
4	5000.464	Summerfun, Kids Care , 5x50 ml	Fr. 17.95
5	5000.851	Starterset Chlor , bestehend aus 1 kg Schnell-Chlor-Granulat, 1 kg pH-Plus, 1,5 kg pH-Minus, 1l Algizid, 1 Pool-Tester, 1 Wasserpflegefibel	Fr. 49.95

Nr.	Art.-Nr.	Bezeichnung	UVP
6	5000.450	Dosierschwimmer , für Chlortabletten	Fr. 8.95
7	5000.785	Elektronischer Wassertester Aqua Inspektor	Fr. 179.00
8	5002.056	Filtercubes	Fr. 39.90
9	5000.650	Quarzsand für Filter , Körnung 04/08, 25 kg	Fr. 19.95
10	5000.623	Aqualoon Filtermedium , 700 g	Fr. 32.90



Reinigungsgeräte, div. Zubehör



▲ **Reinigungsset, mit Alu-Teleskopstiel**



▲ **Venturisauger klein mit 1 m Stange**



◀ **Pool- und Spa-Reinigungsgerät**
Batteriebetriebenes 11W Pool- und Spa-Reinigungsgerät ohne Kabel. Inkl. Teleskopstange bis 133 cm Länge. 8 Stk. AA Batterien nicht im Lieferumfang enthalten.



▲ **Bodenschutz**

Schützt die Poolfolie vor Verletzungen, höherer Komfort für die Badenden. Verwendung als Badematte, dadurch weniger Schmutz im Pool.

Nr.	Art.-Nr.	Bezeichnung	Preis
11	5000.595	Puzzle-Matte blau , Set à 9 Stk., 50 × 50 cm, total 2,25 m ²	Fr. 24.90
12	5000.593	Puzzle-Matte grau , Set à 9 Stk., 50 × 50 cm, total 2,25 m ²	Fr. 24.90
13	5000.598	Puzzle-Matte grün , Set à 9 Stk., 50 × 50 cm, total 2,25 m ²	Fr. 24.90
14	5000.682	Reinigungsset, mit Alu-Teleskopstiel 3 × 1,20 m Saugkopf + 6 m Schlauch Ø 38 mm für Anschluss an Skimmer, Filterleistung mindestens 3,5 m ³ / h	Fr. 129.00
15	5000.566	Pool- und Spa-Reinigungsgerät	Fr. 89.00
16	0780.125	Venturisauger klein mit 1 m Stange	Fr. 29.90
	5000.426	Alu-Teleskopstiel für 5000.787	Fr. 34.90
17	5000.648	Reparaturset für Reparatur im Wasser	Fr. 12.90
18	5000.738	Reparaturset	Fr. 6.95

weisses Vlies (Polyester 110 g / m ²)				für folgende Masse der Jet-, Easy- oder Dream-Pool
Art.-Nr.	Art.-Nr. GRE	Masse in cm	Preis	
5000.576	MPR350	L 350 × B 350	Fr. 89.00	Ø 240 / 300 / 350 / 360 cm
5000.580	MPR450	L 450 × B 450	Fr. 129.00	Ø 400 / 440 / 450 / 460 cm
5000.582	MPR550	L 550 × B 550	Fr. 149.00	Ø 550 cm
5000.587	MPOV610	L 625 × B 400	Fr. 149.00	
5000.588	MPOV730	L 750 × B 400	Fr. 169.00	

Aquarius Universal



Aquarius Universal 3'000 – 12'000

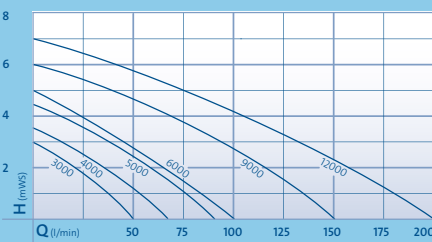

Aquarius ECO Expert 22'000 – 44'000

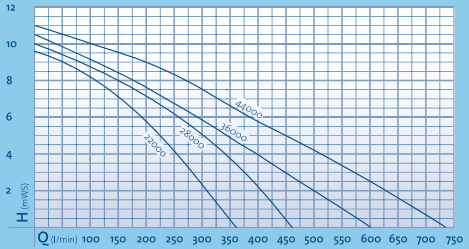

Aquarius Universal Premium 3'000 – 12'000

für Wasserfälle, Quellsteine & grosse Dekobrunnen

- Laufruhig
- Einfach zu regulieren
- Integrierter Thermoschutz
- Getaucht und trocken aufstellbar
- Winterfest
- Langlebig dank Edelstahlfilterkorb
- Abnehmbarer Standfuss für die Montage auf engstem Raum (bis 12'000er)

Ab Aquarius Universal 5'000

- Elektronisch regulierbar mit optionalem Zubehör

Ab Aquarius Universal 22'000

- Mit Adapter-Set zum Anschluss von 1" und 1½" Oase Düsen
- Ergonomisch ausgerichteter Griff für den einfachen Transport
- Hohe Standfestigkeit bei grosser Leistungsstärke

Aquarius Eco Expert

- Netzwerktaugliche, energieeffiziente Pumpengeneration für extrem kraftvolle und sparsame Förderleistung
- Benötigt bis zu 30% weniger Energie als das Vorgängermodell
- Robustes und langlebiges Gehäuse mit Edelstahl
- Getaucht und trocken aufstellbar
- Mit Adapter-Set zum Anschluss von 1"- und 1½"-Düsen
- Schutz vor Trockenlauf und Blockierung durch "Environmental Function Control" (EFC by OASE)



	Aq. Universal		Aquarius Universal Premium				Aquarius ECO Expert			
	1		2		3					
	Classic 3'000	ECO 4'000	5'000	6'000	9'000	12'000	22'000	28'000	36'000	44'000
Abmessungen in mm (L×B×H)	300×250×150		315×140×130		337×161×158		490×215×235		540×225×250	
Leistungsaufnahme in Watt	40	50	85	110	195	270	350	440	550	700
Liter pro Min. max. (l/Min.)	50	67	83	100	150	200	366	465	600	733
Liter pro Stunde max. (l/h)	3'000	4'000	5'000	6'000	9'000	12'000	22'000	28'000	36'000	44'000
Meter Wassersäule max.	3,2	3,4	4,5	5,0	6,0	7,0	9,6	10,0	10,2	10,5
Anschluss Druckseite	1"				1 ½"		2"			
Anschluss für Schläuche	1", 1¼", 1½"				1 ½"		1½", 2"			
Filterfläche in cm²	200				223		1'000		1'060	
Garantie (+ Anforderungsgarantie)	3 + 2 = 5 Jahre									
Stromkabellänge	10m									
Gewicht in kg	3		3,5		5,5		12,2		14,9	
Art.-Nr.	0871.423	0871.424	0871.038	0871.039	0871.200	0871.202	0871.571	0871.587*	0873.700*	0873.701*
UVP	Fr. 259.00	Fr. 399.00	Fr. 429.00	Fr. 449.00	Fr. 579.00	Fr. 729.00	Fr. 1'749.00	Fr. 1'899.00	Fr. 2'449.00	Fr. 2'699.00

* Lieferfrist ca. 2 – 3 Wochen

Wasserspiele & Fontänenaufsätze

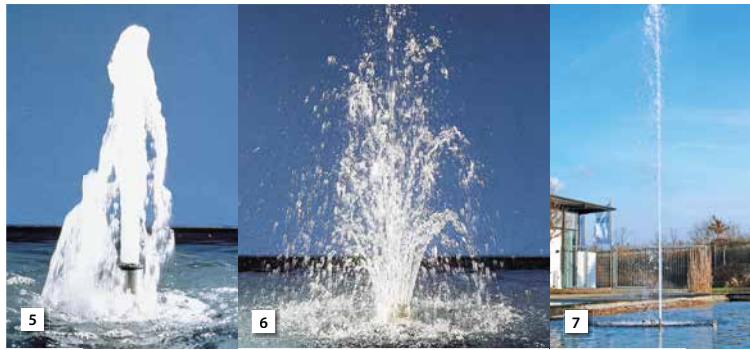

- Hochwertige Fontänen in modernem Design
- Bringen kraftvoll Sauerstoff und Bewegung in den Teich
- Exklusive und ansprechende Edelstahl-Optik
- Fontänenaufsätze für eindrucksvolle Wasserbilder
- Ausführungen in verschiedensten Varianten, vom Wasserbild in Form einer Blüte bis hin zur 37-strahligen Fontäne

	5 Schaumsprudler 55-15 E	6 Vulkan 43-3 Silber	7 Cluster Eco 15-38
Anschluss Wasserspielpumpe	1½"	1"	1½"
Material	Edelstahl	Tombak	Edelstahl
	Ø cm H cm	Ø cm H cm	Ø cm H cm
Aquarius 22'000	- 250	200 390	- 600
Aquarius 28'000	- 290	220 410	- 640
Aquarius 36'000	- 330	240 430	- 680
Aquarius 44'000	- 380	260 450	- 720
Art.-Nr.	0870.205*	0870.181*	0871.001*
UVP	Fr. 339.00	Fr. 419.00	Fr. 269.00

* Lieferfrist ca. 2-3 Wochen

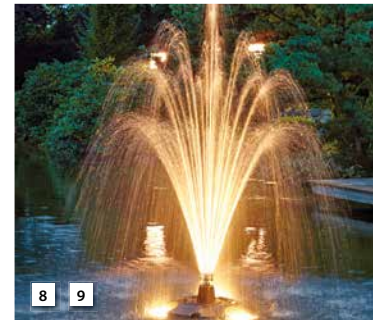
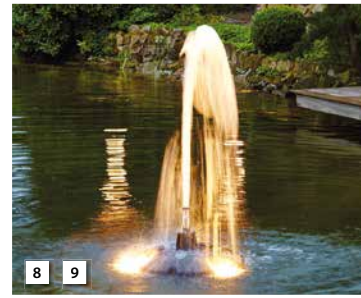

	8 PondJet Eco
Abmessungen inkl. Düse (Ø×H)	670×540 mm
Leistungsaufnahme in Watt	190
Liter pro Stunde max. (l/h)	10'800
Meter Wassersäule max.	8,5 m
Fontänenhöhe max.	3,0 m
Wassertiefe min.	0,5 m
Anzahl Düsen	1
Stromkabelänge	20 m
Nettogewicht in kg	15,2
Art.-Nr.	0871.559*
UVP	Fr. 1'699.00
Optionale LED-Beleuchtung	
Art.-Nr.	0871.873*
UVP	Fr. 929.00

* Lieferfrist ca. 2-3 Wochen

▲ Optionale Düse: Vulkan 37-2,5 K

8 PondJet Eco

Kompakte Schwimmfontäne – beeindruckend und jetzt besonders energieeffizient!

- Schwimmendes Wasserspiel für die flexible Installation in Gewässern jeglicher Bodenbeschaffenheit
- Anschlussfertiges Komplettsset besteht aus: Pumpe, Schwimmkörper und Multifunktionsdüse
- Per innovativer Dynamikfunktion lassen sich wechselnde Fontänenhöhen mit bedarfsgerechter Leistungsaufnahme individuell zuschalten
- Ideal auch für kurzfristige Einsätze, z. B. bei Veranstaltungen
- Imposantes Wasserschauspiel mit bis zu 3 m in Höhe und Breite
- Dank Schwimmfunktion schnell und einfach zu installierendes Wasser-spielaggregat mit Belüftungseffekt



	10 Schaumsprudler 35-10 E	11 Vulkan 37-2,5 K
	Wasserstandunabhängige Schaumeffektdüse, Einbau oberhalb des Wasserspiegels. 1"-Düse	37-strahlige Fontäne, 3-stufig, Strahl-Durchmesser 2,5 mm, Betrieb nur mit Düsenverlängerung. 1"-Düse
Material	Edelstahl / Kunststoff	Kunststoff
	Ø cm H cm	Ø cm H cm
Aquarius 4'000	- 60	85 100
Aquarius 6'000	- 90	130 200
Aquarius 9'000	- 180	220 370
Aquarius 12'000	- 220	250 450
Art.-Nr.	0870.206	0870.164*
UVP	Fr. 189.00	Fr. 64.90

* Lieferfrist ca. 2-3 Wochen



▲ Solar Unterwasserstrahler Pontrésina

Die 3 Strahler können unter Wasser im Teich, Bachlauf, Uferzone oder auch ausserhalb des Teiches zur effektvollen Beleuchtung eingesetzt werden. Zur besseren Verankerung werden die Schalen unter den Strahlern mit Steinen aufgefüllt. Automatische Einschaltung bei Dämmerung. Kabellänge je 3 m.



▲ Teleskop-Düsenverlängerung

Zum stufenlosen Verlängern der Düsenhöhe. Anschluss zur Montage von Fontänenaufsätzen. Länge teleskopartig ausfahrbar.

	12 TE 5 K
Anschluss	G-½-Aussengewinde
Länge	200 bis 300 mm
Art.-Nr.	0870.325*
UVP	Fr. 47.90

* Lieferfrist ca. 2-3 Wochen

	13 TE 10 K
Anschluss	G-1-Aussengewinde
Länge	278 bis 508 mm
Art.-Nr.	0870.324
UVP	Fr. 67.90

Nr.	Art.-Nr.	Name	Masse	LED	Akku NIMH	UVP
11	0852.269	Solar Unterwasserstrahler Pontrésina	Solarmodul 14,5×10,5×2,5 cm	18	3×900mAh	Fr. 59.90

Wasserspiele



◀ Waterfall Kit 30 + Kit 60

Wasserfall-Set in modernem Edelstahl-Design

- Wasserfallstele in 30 cm bzw. 60 cm Breite
- Einfache Installation auf festem Untergrund (z. B. einer Betonplatte) zum Einsatz in einer Flachwasserzone oder am Teichrand dank seitlicher Befestigungsglaschen
- Im Lieferumfang enthalten: eine Gewindeöffnung an der Unterseite, Stufenschlauchtülle (19, 25, 32, 38 mm) und Stopfen sowie 3 m Schlauch mit Befestigungsschelle aus Edelstahl
- Einfache Wartung durch abnehmbare Rückseite



▲ Zum Einmauern oder Anbringen an Mauern

Anschluss unten oder hinten mittig 1"



Waterfall	Kit 30	Kit 60
Abmessungen in mm (L×B×H)	145×305×600	145×605×600
Nettogewicht	6,0kg	12,0kg
Garantie	2 Jahre	
Empfohlene Pumpe (nicht inbegriffen)	0874.276 AquaMax Eco Classic 2500E	0871.464 AquaMax Eco Classic 5500
Art.-Nr.	0874.318*	0874.319*
UVP	Fr. 379.00	Fr. 619.00

*Lieferfrist ca. 2 – 3 Wochen

Nr.	Art.-Nr.	Bezeichnung	Breite	UVP
1	0874.316*	Waterfall XL 30	30 cm	Fr. 229.00
2	0873.732*	Waterfall Illumination 30, neutralweiss 3500, 5W, inkl. Trafo und 10 m Kabel	30 cm	Fr. 129.00
3	0874.282	Waterfall XL 60	60 cm	Fr. 319.00
4	0873.735	Waterfall Illumination 60, neutralweiss 3500, 10W, inkl. Trafo und 10 m Kabel	60 cm	Fr. 129.00
5	0874.317	Waterfall XL 90	90 cm	Fr. 379.00
6	0874.297*	Waterfall Illumination 90, neutralweiss 3500, 13W, inkl. Trafo und 10 m Kabel	90 cm	Fr. 199.00

*Lieferfrist ca. 2 – 3 Wochen

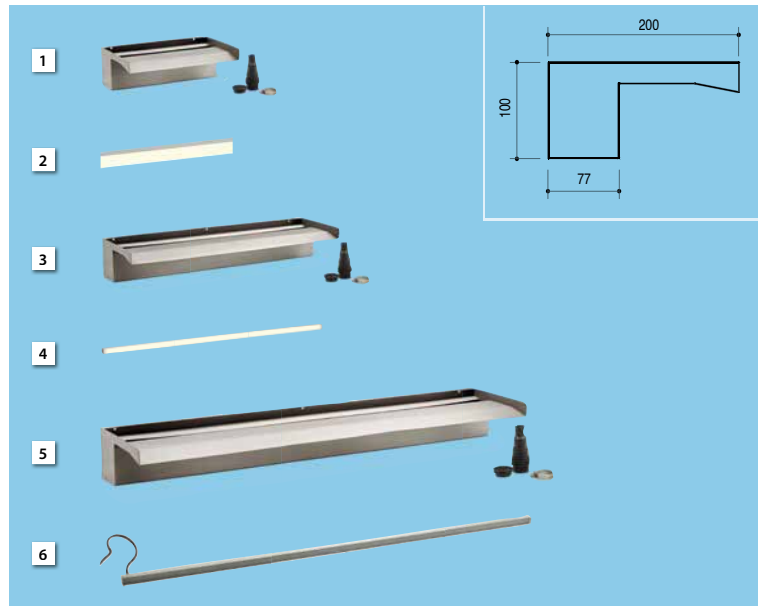



1 Water Starlet

Produkteigenschaften auf einen Blick

- Wasserspiel-Komplettsset mit 5 beleuchteten, ausrichtbaren Düsen
- Schwimmend oder auf dem Boden einsetzbar
- Robuste, perforierte Bodenplatte schützt vor Beschädigung
- Konstante Beleuchtung des Wasserstrahls durch geschützten LED-Ring
- Sichere, energieeffiziente 12V-Technik
- Feste Programmschleife mit ansprechender Kombination von Wasserbildern
- Sofort einsatzbereit dank «Plug'n'Spray»
- Inkl. 5 Pumpen, 5 x 6 weissen LED-Leuchten, Trafo und insgesamt 10m Kabel

1 Water Starlet	
Abmessungen (L x B x H)	330 x 270 x 135 mm
Nennspannung (primär / sekundär)	230V / 50 Hz / 12V / 50 Hz
Leistungsaufnahme	26 Watt
Strahlhöhe max.	70 cm
Strahldurchmesser	3,7 mm
Gewicht	3,8 kg
Kabellänge (Anschlusskabel)	8 m + 2 m Trafo
Garantie	2 Jahre
Art.-Nr.	0871.637*
UVP	Fr. 389.00

*Lieferfrist ca. 2 - 3 Wochen

Water Trio 2 / 3 Water Quintet

Produkteigenschaften auf einen Blick

- Individuell angesteuerte Wasserspiele mit je 3 oder 5 beleuchteten Düsen
- Unterschiedliche, fest eingestellte Programme
- LED-Technologie
- Fernbedienbar
- Individuelle Einbaumöglichkeiten auf verschiedenen Untergründen
- Inkl. externer Steuerung, Kabel und Trafo
- Einfachste Handhabung gemäss «Plug'n'Spray»
- An Zeitschaltuhr anschliessbar
- Robuste Bodenplatte schützt vor Beschädigungen
- Einfache Wartung
- Energieeffizient

	2 Water Trio	3 Water Quintet
Abmessungen (L x B x H)	430 x 300 x 240 mm	
Strahldurchmesser	5 mm	
Strahlhöhe max.	1,4 m	
Kabellänge (Anschlusskabel)	8 m	
Gesamtgewicht	4,5 kg	6,5 kg
12V-Steuerungsbox:		
Abmessungen (L x B x H)	215 x 180 x 305 mm	
Nennspannung (Eingang)	12 V DC	
Handsender / Funkreichweite max.	80 m	
Gewicht	1,4 kg	
Anzahl der Steckdosen	2 x 3	2 x 5
Leistungsaufnahme	40W	50W
Netzteil:		
Abmessungen (L x B x H)	160 x 100 x 100 mm	
Nennspannung (primär / sekundär)	230V / 50 Hz / 12V DC	
Gewicht	3,2 kg	
Kabellänge (sekundär)	0,5 m	
Kabellänge (primär)	2 m	
Art.-Nr.	0871.635*	0871.636*
UVP (komplettes Set)	Fr. 1'049.00	Fr. 1'399.00

*Lieferfrist ca. 2 - 3 Wochen





Tip:

◀ 0871.747

ALGO Fountain

Schnelle Hilfe gegen Algen und üble Gerüche in Zierbrunnen

Fr. 17.50

Filter- & Bachlaufpumpen

Intelligente Technik für Lebensvielfalt

Wasserfälle und Bachläufe sind nicht nur kleine Naturschauspiele – bewegtes Wasser kann mehr als nur sprudeln. Mit den ausgeklügelten OASE Pumpen nutzen Sie alle Vorteile, unvergesslichen Momenten. Für viele Pflanzen und Tiere sind Gartenteiche ideale Lebensräume. Dabei ist das Wasser vor allem durch den enthaltenen Sauerstoff lebensnotwendig für sie. OASE Pumpen bewegen das gesamte Teichwasser und sichern so die Sauerstoffzufuhr. Beste Voraussetzungen dafür bieten auch Bachläufe und Wasserfälle, die Ihrem Teich gleichzeitig mehr Natürlichkeit und Charme verleihen. Sie sollten sie deshalb direkt einplanen.

1 Aquamax Eco Classic & Classic Controllable

Der leistungsstarke Klassiker im völlig neuen Design

- Rundum erneuert: der Klassiker – die Einsteigerklasse der Filter- und Bachlaufpumpen von OASE.
- Ganz neu in Form: durch organisches Design nahezu unsichtbar in Teiche und Bachläufe integrierbar
- Kompromisslos zuverlässig: pumpt mit grosser Reinigungskraft Teichwasser und Grobschmutzpartikel bis 8 mm Grösse in einen Filter
- Im Lieferumfang enthalten: Spezialschlauchtülle mit Überwurfmutter für verschiedene Schlauchgrössen

Ab AquaMax Eco Classic 2'500

- Äusserst sparsam: dank ihres energieeffizienten EC-Motors spart die AquaMax Eco Classic laufend Strom – und damit bares Geld
- Schutz bei Trockenlauf oder Blockierung durch «Environmental Function Control»

Aquamax Eco Classic Controllable

- Der Klassiker, jetzt auch in drei regelbaren Grössen mit integriertem Controller
- Mit neuer spezieller OASE-App auch smart steuerbar



▲ 0871.618

Satellitenfilter zu Aquamax Eco Premium

Abmessungen (L×B×H): 28×26×10 cm
Anschluss: 1", 1¼" und 1½",
Filterfläche: 650 cm²

Fr. 64.90



2 Aquamax Eco Premium

Effiziente Wasserbewegung an mehreren Teichzonen

- Hervorragende Energiebilanz:
Zuverlässige Förderleistung bei noch weniger Energie
- Zusätzlicher, patentierter Anschluss von optionalem Filterzubehör für Schmutzzufuhr aus weiteren Teichzonen
- Einzigartiger, patentierter Frostschutz: Bis -20°C nimmt die Pumpe garantiert keinen Schaden
- Förderleistung mechanisch und elektronisch regulierbar
- Elegantes Design mit cleveren Bedienelementen
- Leise bei der Trockenaufstellung an Schwimm- und Badeteichen
- Zuverlässige Förderung von Pflanzenteilen oder Fischkot bis zu 11 mm Grösse
- Schutz bei Trockenlauf oder Blockierung durch «Environmental Function Control»
- MADE IN GERMANY: Präzise und zuverlässige deutsche Ingenieurskunst auf hohem Qualitätsniveau

Aquamax Eco Premium 6'000 / 12V + 12'000 / 12V

- Mit sicherer 12-Volt-Technik perfekt für den Einsatz in Schwimm- und Badeteichen
- Ab AquaMax Eco Premium 12'000
- Patentierte «Seasonal Flow Control» als intelligente und umweltbewusste Regulierung der Wassermenge und Förderhöhe
- Bei eingeschalteter SFC-Funktion 30% Energieeinsparung möglich



SFC-Schalter: bei Aquamax Eco Premium 12'000/16'000/20'000. Bei eingeschalteter SFC-Funktion optimiert die Pumpe selbstständig Wassermenge und Förderhöhe und reduziert diese bis zu 50%.

Aquamax	1 Eco Classic				1 Eco Classic Controllable			2 Premium							
	Eco Classic 2'500 E	Eco Classic 3'500 E	Eco Classic 5'500	Eco Classic 8'500	Classic Controllable 9'000 C	Classic Controllable 12'000 C	Classic Controllable 18'000 C	Eco Premium 4'000	Eco Premium 6'000	Eco Premium 8'000	Eco Premium 12'000	Eco Premium 16'000	Eco Premium 20'000	Eco Premium 6'000/12V	Eco Premium 12'000/12V
Abmessungen in mm (L×B×H)	280×230×130				280×230×130			340×280×165							
Nennspannung	220–240V/50Hz				220–240V/50Hz			220–240V/50/60Hz						230V/50Hz, 12V/DC	
Leistungsaufnahme in Watt	23	35	60	80	80	120	170	40	50	65	110	145	180	55	90
Liter pro Minute max. (l/min.)	43	58	88	138	150	200	290	66	100	133	200	260	325	100	190
Liter pro Stunde max. (l/h)	2'600	3'500	5'300	8'300	9'000	12'000	17'400	4'000	6'000	8'000	12'000	15'600	19'500	6'000	11'400
Meter Wassersäule max. in m	2,20	2,60	2,80	3,20	3,40	3,70	4,00	3,3	3,7	4,1	5,0	5,2	5,4	3,2	
Filterfläche in cm ²	810				810			1'000							
Nettogewicht in kg	2,90	3,10	3,20	4,40	4,40	5,00	5,35	5,3		5,4		5,7	8,7	10,6	
Stromkabelänge in m	10														
Art.-Nr.	0874.276	0874.277	0871.464	0871.465	0875.130	0875.131	0875.132	0871.390	0871.391	0871.392	0871.393	0871.394	0871.389	0871.411	0871.413
UVP	Fr. 179.00	Fr. 259.00	Fr. 349.00	Fr. 419.00	Fr. 449.00	Fr. 559.00	Fr. 669.00	Fr. 469.00	Fr. 589.00	Fr. 669.00	Fr. 809.00	Fr. 939.00	Fr. 1'049.00	Fr. 799.00	Fr. 979.00

*Lieferfrist ca. 2–3 Wochen

Teichfiltersysteme

Klares Wasser? Aber sicher!

Ist das Wasser klar, freut sich der Teichbesitzer. Laub, abgestorbene Pflanzenteile und Futterreste reichern Teiche & Co. jedoch ständig mit zusätzlichen Nährstoffen an: ideale Wucherbedingungen für Algen. Für kleine Teiche bieten sich Unterwasserfilter mit Mehrfachfunktionen an. Druckfilter gelten nachweislich als flexible Spezialisten für kleine bis mittelgrosse Gewässer mit und ohne Bachlauf. Die OASE Durchlauffilter erfüllen die hohen Anforderungen von mittelgrossen bis grossen Teichen sowie Koiteichen.

Unterwasserfilter:

Mit den OASE Unterwasserfiltern realisieren Sie selbst auf engstem Raum ein kleines Wasserparadies. Optimal geeignet für:

- Dekobecken wie z.B. Zinkwannen oder Weinfässer
- Fertigbecken bis zu 5'000 l Inhalt
- kleine Teiche
- als ergänzendes Filterelement mit Wasserspiel

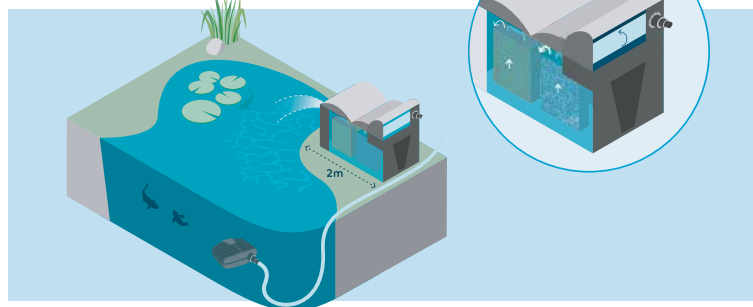

Druckfilter:

Druckfilter eignen sich für kleinere bis mittelgrosse Teiche. Das Wasser kann bei Bedarf zu höher gelegenen Bachläufen geleitet werden, da der Pumpendruck durch den Filter erhalten bleibt. Optimal geeignet für:

- mittelgrosse Teiche bis 30 m³
- direkte Einspeisung von Bachläufen oder Wasserspielen
- architektonische Becken ohne sichtbare Technik

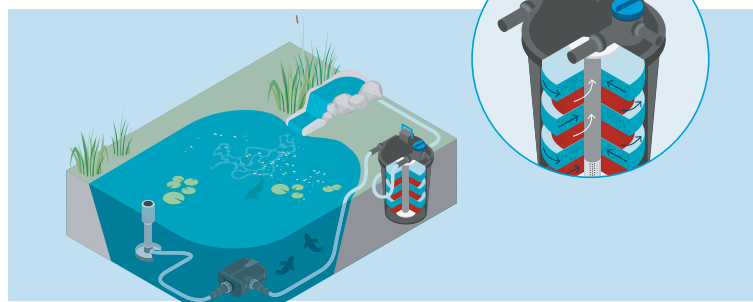

Durchlauffilter:

Durchlauffilter werden bei mittelgrossen bis grossen Teichen oder Koiteichen eingesetzt. Sie stehen oberhalb des Wasserspiegels am Teichrand oder oberhalb des Bachlaufs. So fliesst das Wasser drucklos zurück in den Teich. Optimal geeignet für:

- grössere Teiche bis 140 m³
- Teiche mit Fischbesatz
- hohe Umwälzleistungen

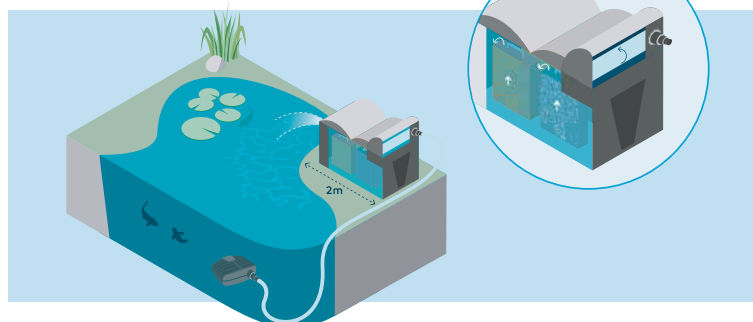

Unterwasserfilter Filtral



▲ Filtral UVC

Unterwasserfilter mit UVC und Wasserspiel

- Geeignet für Teiche bis zu 6 m³
- Ein Multitalent mit Filterfunktion, Wasserspiel und Belüftungsdüse (Belüftungsdüse im Lieferumfang ab Filtral UVC 3'000)
- Kompakte Filtereinheit mit UVC-Technologie und 4 verschiedenen Filtermaterialien
- Pumpe für attraktive Wasserspiele bereits integriert
- Höhenverstellbarer Fontänenaufsatz zum Angleichen an individuelle Wassertiefe
- Regulierbares Abzweigstück zum Betreiben von Wasserspeiern oder kleinen Bachläufen
- Individuelle Regelung der Wassermenge und Fontänenhöhe
- Aufstellung komplett unter Wasser – die Teichoptik bleibt ungestört
- Im Lieferumfang enthalten: 3 Fontänenaufsätze für individuelle Wasserspiele

Filtral UVC	1'500	3'000	6'000	9'000
Abmessungen in mm (L x B x H)	207 x 228 x 130	269 x 245 x 140	347 x 276 x 157	
Nennspannung	230 V / 50 Hz			
Leistungsaufnahme in Watt	18	36	52	
Pumpenleistung max.	750 l/h	1'500 l/h	2'500 l/h	
Liter pro Stunde max.	560 l/h	1'200 l/h	1'700 l/h	
Meter Wassersäule max.	0,9m	1,8m	2,1 m	
Anschluss Druckseite	½"	½", ¾", 1"		
Filterzulauffläche	301 cm ²	440 cm ²	697 cm ²	
geeignet für Teiche* bis max.	1,5 m ³	3,0 m ³	6,0 m ³	9,0 m ³
Art.-Nr.	0874.286	0874.278	0874.279	0875.164*
UVP	Fr. 129.00	Fr. 229.00	Fr. 319.00	Fr. 369.00
Art.-Nr. für UV-Ersatzröhre	0870.601	0870.602	0870.603	0875.169*
UVP für UVC-Ersatzröhre	Fr. 29.90	Fr. 34.90	Fr. 39.90	Fr. 44.90

* Lieferfrist ca. 2 – 3 Wochen

Attraktive Düsenspiele

3 Fontänenaufsätze ermöglichen unterschiedliche Wasserspiele. Der Fontänenaufsatz ist Höhenverstellbar und kann an verschiedene Wasserstände angepasst werden.



Filtersysteme

Druckfilter FiltoClear

Filtoclear – mit Druck gegen Dreck

Der OASE-Filtoclear kombiniert innovative Filtertechnik mit effektiver UVC-Klärung und verfügt zusätzlich über die einzigartige und bedienungsfreundliche «Easy-Clean-Technologie». Durch sie wird die Reinigung des Filters zum Kinderspiel.

Der FiltoClear ist ein echtes Multitalent. Er kann sowohl über dem Wasserspiegel aufgestellt als auch ins Erdreich eingelassen werden. Der durch die Filterspeisepumpe erzeugte Arbeitsdruck kann zur Betreibung eines Wasserspiels oder Bachlaufs genutzt werden.

Produkteigenschaften auf einen Blick

- Geeignet für Teiche bis zu 30 m³
- Garantiert klares Teichwasser durch die Kombination mechanisch-biologischer Reinigung mit effektiver UVC-Technik
- Aufstellung auch unterhalb des Wasserspiegels möglich
- Patentierte Easy-Clean-Technologie für die einfache und bequeme Reinigung ohne Öffnen des Filters
- Einfach zu bedienende Rückspülfunktion
- Kontrolllampe zur Funktionsüberwachung des UVC-Klärgeräts
- Durch nahezu unsichtbare Technik perfekt für architektonische Becken geeignet
- Alle funktionsregelnden Teile gut zugänglich im Deckel angeordnet
- Durch Eingraben oder Abdecken mit einem Dekorfels perfekt in den Wassergarten zu integrieren
- Optimales Verhältnis von Geräteabmassen und biologischmechanischer Reinigungskapazität durch Kompaktbauweise
- Hochwertiges schlagfestes Material

Ab FiltoClear 12'000

- Mit UVC-Klarspülfunktion
- Mit 2"-Schlauchanschluss

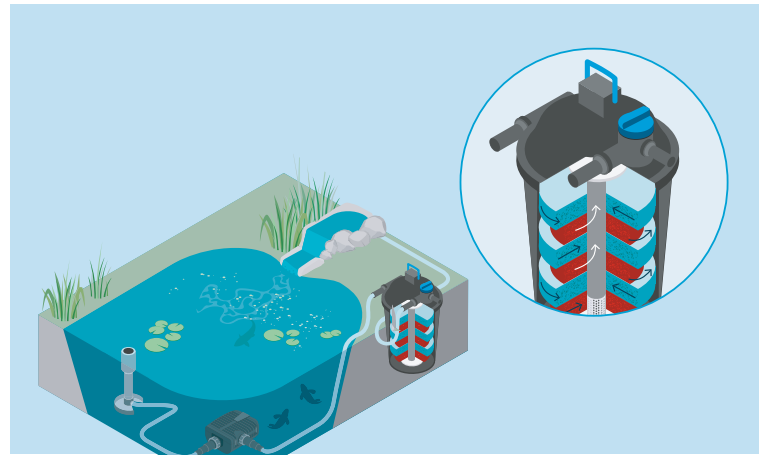

Filtoclear	5'000	13'000	19'000	31'000
Abmessungen in mm (Ø×H)	380×370 mm	380×488 mm	380×608 mm	380×728 mm
Nennspannung	220–240 V / 50/60 Hz	220–240 V / 50/60 Hz	220–240 V / 50/60 Hz	220–240 V / 50/60 Hz
Nettogewicht	8 kg	8,8 kg	9,6 kg	10,3 kg
Garantie (+ Anforderungsgarantie)	2+1	2+1	2+1	2+1
UVC-Leistung	18W	24W	42W	60W
Anzahl Filterschwämme blau	–	1	2	2
Anzahl Filterschwämme rot	1	1	1	2
Anschlüsse Eingang	1½", 2"	1½", 2"	1½", 2"	1½", 2"
Anschlüsse Ausgang	1½", 2"	1½", 2"	1½", 2"	1½", 2"
Anschlüsse Schmutzaustrag	1½", 2"	1½", 2"	1½", 2"	1½", 2"
Liter pro Stunde max.	5'000 l/h	9'000 l/h	13'000 l/h	17'000 l/h
Max. Betriebsdruck	0,2 bar	0,2 bar	0,2 bar	0,2 bar
Geeignet für Teiche bis max.	5,0 m ³	13,0 m ³	19,0 m ³	31,0 m ³
Geeignet für Teiche mit Fischen	2,5 m ³	7,0 m ³	10,0 m ³	15,0 m ³
Geeignet für Teiche mit Koi	–	–	5,0 m ³	7,5 m ³
Art.-Nr.	0876.148	0876.149	0876.150	0876.151
UVP	Fr. 339.00	Fr. 479.00	Fr. 619.00	Fr. 729.00



◀ FiltoCap steingrau

Masse: L 58 × B 58 × H 33 cm
passt zu allen Grössen
Gewicht: 3,71 kg

0876.152

Fr. 209.00



Art.-Nr.	Beschreibung	Inhalt	UVP
0878.200	FiltoClear Set 5'000	Set aus FiltoClear 5'000, AquaMax Eco Premium 4'000	Fr. 689.00
0878.201	FiltoClear Set 13'000	Set aus FiltoClear 13'000, AquaMax Eco Premium 8'000	Fr. 979.00
0878.202	FiltoClear Set 19'000	Set aus FiltoClear 19'000, AquaMax Eco Premium 12'000	Fr. 1'199.00
0878.203	FiltoClear Set 31'000	Set aus FiltoClear 31'000, AquaMax Eco Premium 16'000	Fr. 1'399.00

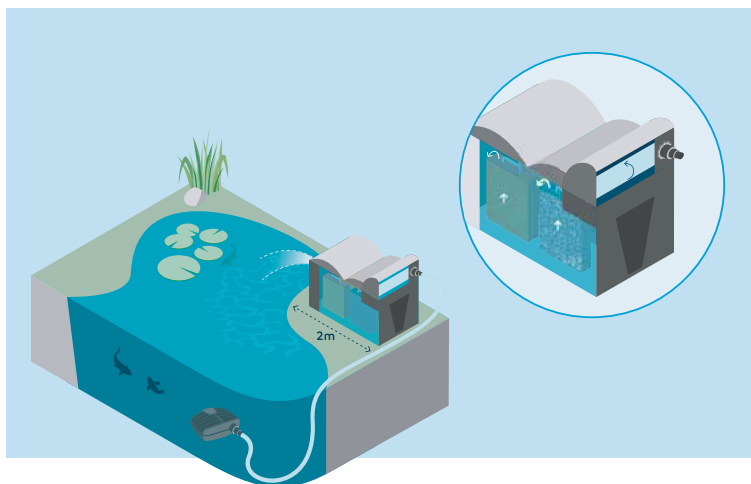

BioSmart Sets

Einstiegs-Durchlaufiltersets mit UVC und Filterpumpe

- Geeignet für Teiche bis zu 20 m³
- Garantiert klares Teichwasser durch die Kombination mechanisch-biologischer Reinigung mit effektiver UVC-Technik
- Sauerstoffanreicherung durch spezielle Wasserführung
- Reinigungshandgriffe für die komfortable Wartung
- Verschmutzungsgradanzeige
- Bodenablauf zur einfachen Entfernung von Grobschmutz
- Anzeige der Wassertemperatur
- Filtergehäuse zu 1/3 eingrabbar
- Filter und Pumpen sind optimal aufeinander abgestimmt

BioSmart Set 5'000

- Lieferung mit 3 m ³/₄"-Schlauch und OASE Filterpumpe 1'500:
- 25W; 1'500l/h Qmax; 1,9m Hmax

BioSmart Set 14'000

- Lieferung mit 3 m ³/₄"-Schlauch und OASE Filterpumpe 3'500:
- 70W; 3'400l/h Qmax; 2,7m Hmax

BioSmart Set 7'000

- Lieferung mit 3 m ³/₄"-Schlauch und OASE Filterpumpe 2'500:
- 40W; 2'500l/h Qmax; 2,2m Hmax

BioSmart Set 24'000

- Lieferung mit 5 m 1 ¹/₂"-Schlauch und OASE AquaMax Eco Classic 5'500:
- 60W; 5'300l/h Qmax; 2,8m Hmax



BioSmart Set	5'000	7'000	14'000	24'000
Abmessungen in mm (L×B×H)	280×380×410		380×560×410	920×555×405
Nennspannung	230V/50Hz			220-240V/50/60Hz
UVC / Leistung in Watt	7W	9W	11W	24W
beiliegende Filter- / Bachlaufpumpe	FP 1'500	FP 2'500	FP 3'500	Aquamax Eco Classic 5'500
Eingang Stufenschlauchtülle	¾" - 1 ½"			
Ausgang in mm	DN 50		DN 75	DN 75
Anzahl Filterschwämme blau	1	2	3	4
Anzahl Filterschwämme rot	1	1	3	4
Anzahl Filterschwämme grün	-	-	-	1
geeignet für Teiche mit Fischbesatz	2,5m ³	3,5m ³	7,0m ³	12,0m ³
geeignet für Teiche bis max.	5,0m ³	7,0m ³	14,0m ³	24,0m ³
Art.-Nr.	0871.446	0871.445	0871.447	0871.451
UVP	Fr. 259.00	Fr. 369.00	Fr. 449.00	Fr. 909.00

Zubehör BioSmart Set				
Art.-Nr. für Filterschwämme blau	01.01124	01.01124	01.01124	0871.051
UVP für Filterschwämme blau	Fr. 13.25	Fr. 13.25	Fr. 13.25	Fr. 21.90
Art.-Nr. für Filterschwämme rot	01.01123	01.01123	01.01123	0871.053
UVP für Filterschwämme rot	Fr. 13.25	Fr. 13.25	Fr. 13.25	Fr. 22.90
Art.-Nr. für Filterschwämme grün	-	-	-	0871.055
UVP für Filterschwämme grün	-	-	-	Fr. 21.90
Art.-Nr. für UV-Ersatzröhre	0872.408	0870.602	0870.603	0871.043
UVP für UVC-Ersatzröhre	Fr. 32.90	Fr. 34.90	Fr. 39.90	Fr. 54.90

* Lieferfrist ca. 2-3 Wochen

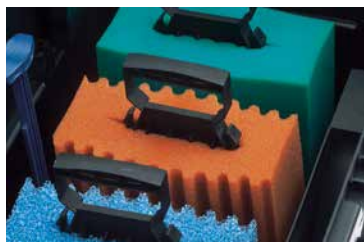

Nitrifikations- und Denitrifikationszone
In den verschiedenen Schwämmen werden giftige Stickstoffe in Ammoniak und Nitrat in harmlose Endprodukte, wie gasförmigen Stickstoff, umgewandelt.



Integrierter Bodenablauf
Nach Betätigen des Reinigungshebels* kann der Bodenablauf geöffnet und Grobschmutz entsorgt werden.
* nur BioSmart Set 24'000



Temperaturanzeige
Das Thermometer verrät jederzeit die aktuelle Wassertemperatur.

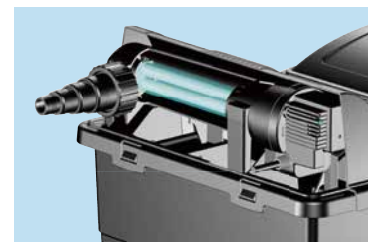

UVC-Einheit
Die integrierte UVC-Einheit sorgt für die rasche Beseitigung von Algen und Krankheitserregern.

Teich- und Poolsauger



▲ Pondovac Classic

Nass- und Trockensauger für Teich und Haushalt

- Effektive Schlammentfernung durch kräftigen 1'400W Motor
- Vollautomatische Aktivierung und Entleerung durch intelligente Motor-elektronik
- Kompaktes Design mit 27 Liter Tank
- Leistungsstarkes Saugen bis 1,5 m Tiefe
- Mit 4 unterschiedlichen Saugdüsen: Fugendüse, Algendüse, Flachdüse mit Gummilippe und variable Universaldüse (2–10 mm)
- Einschliesslich 4 m Saug- und 2 m Ablaufschlauch

Pondovac Classic	
Abmessungen in mm (L×B×H)	370×370×580
Nennspannung	220–240V/50 Hz
Leistungsaufnahme in Watt	1'400
Saugtiefe	2 m
Länge des Saugschlauchs	4 m
Länge des Ablaufschlauchs	2 m
Kabellänge	4 m
Garantie	2 Jahre
Art.-Nr.	0871.237
UVP	Fr. 329.00

Teichkescher & -zangen

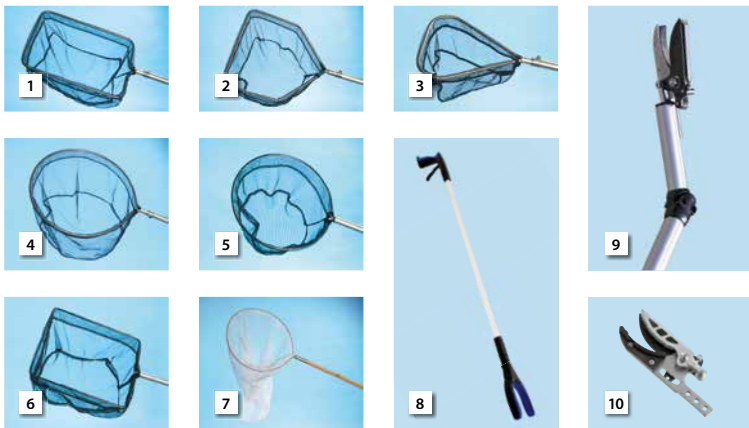

Nr.	Art.-Nr.	Bezeichnung	Länge (Teleskop)	Netz	UVP
1	0765.300	Algenkescher gross	113–180 cm	38×26 cm	Fr. 19.95
2	0765.308	Teichkescher gross	113–180 cm	38×35 cm	Fr. 27.90
3	0765.310	Teichkescher mit Alu-Stiel	113 cm	23×25×10 cm	Fr. 15.95
4	0765.304	Fischkescher gross mit Teleskopstiel	113–180 cm	Ø 38 cm	Fr. 21.90
5	0765.306	Fischkescher klein	113 cm	Ø 25 cm	Fr. 16.50
6	0765.302	Algenkescher klein	113 cm	25×23 cm	Fr. 15.50
7	0765.311	Bambus Fischkescher grob	150 cm	Ø 21 cm	Fr. 8.50
8	0765.315	Universalgreifer	95 cm	–	Fr. 19.95
9	0870.747	FlexiCut 2 in 1	166 cm	–	Fr. 59.90
10	01.01615	Ersatzscherenkopf zu FlexiCut 2 in 1	12 cm	–	Fr. 29.90

*Lieferfrist 2–3 Wochen.

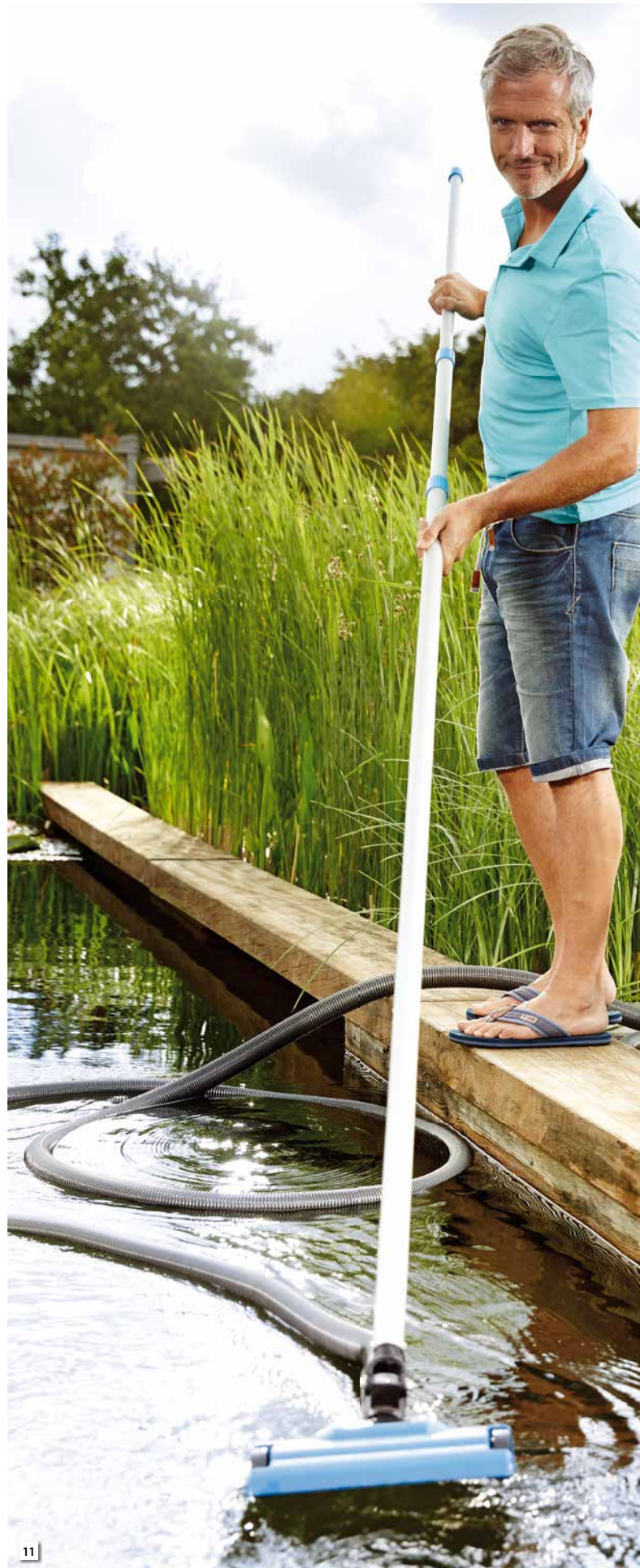

11



▲ Pondovac 5

Ambitionierter Teich- und Poolsauger mit integrierter Förderpumpe

- Saugen ohne Unterbrechung dank integrierter Entleerungspumpe
- Flexibler Einsatz – Schmutzwasser kann beliebig abgeleitet werden
- Fördert das Abwasser auch über Höhendifferenzen
- Maximale Saugtiefe von 2,5 m dank leistungsstarkem 1'700W Motor mit optimierter Schaufelgeometrie
- Einsetzbar zur Reinigung von Gartenteichen, Pools und Schwimmteichen sowie als Nasssauger im Haushalt
- Im Lieferumfang enthalten: 4 robuste Aluminiumrohre, spezielle Fadenalgendüse, verbreiterte Universaldüse, Flächensaugbürste, Bürstendüse, Schmutzauffangbeutel, 5 m langer Saug- und 10 m langer Ablaufschlauch

Pondovac 5	
Abmessungen in mm (L×B×H)	436×425×716
Nennspannung	230V/50Hz
Leistungsaufnahme in Watt	1'700
Leistungsaufnahme Pumpe in Watt	900
Stromkabellänge	7,50 m
Nettogewicht	27 kg
Garantie	2 + 1 Jahre
Saughöhe max.	2,50 m
Liter pro Stunde max.	8'000 l/h
Länge Saugschlauch	5 m
Länge Ablaufschlauch	10 m
Betrieb mit Schwimmschlauch	38 mm
Art.-Nr.	0871.469
UVP	Fr. 989.00



Zubehör:

Nr.	Art.-Nr.	Bezeichnung	UVP
11	5000.426	Alu-Teleskopstiel	Fr. 34.90
12	0871.860*	Schwimmschlauch Set PondoVac 5	Fr. 139.00
13	01.01976*	Verlängerungsschlauch PondoVac 5	Fr. 129.00

*Lieferfrist: ca. 2–3 Wochen

Der OASE Teichpflegeplan

Der neuartige **3-Stufen-Plan** weist Ihnen den biologisch sinnvollen Weg zum algelfreien Teich und ordnet die einzelnen AquaActiv-Produkte je nach Funktion den Stufen A, B oder C zu. Dabei sorgen die beiden ersten Stufen für den Abbau des Nährstoffüberschusses, während Stufe C Algizide enthält, zu denen man anschliessend nach ausbleibendem Erfolg greifen kann. Diese klare Aufteilung erleichtert Ihnen die Produktauswahl und bietet damit jede Menge Komfort.

Ausserdem verbirgt sich hinter dem neuen, cleveren Flaschenkonzept ein kleines Multitalent, denn der Zusatzbehälter erfüllt gleich drei Funktionen:

1. als Messbecher
2. als Stauraum bei Lieferung für nützliches Zubehör wie z.B. Teststreifen oder eine Gebrauchsanleitung
3. als Vorratsfach bei Lieferung für 2-Komponenten-Produkte wie beispielsweise beim «BioKick Fresh». Dort werden die konservierten Bakterienkulturen solange in dem Behälter versiegelt, bis diese unmittelbar vor der Anwendung vom Kunden in die flüssige Nährlösung gegeben werden.

In zahlreichen Gärten ist Wasser mittlerweile fester Bestandteil der modernen Gartengestaltung. Die Bandbreite reicht von kleinen Zierbrunnen bis hin zu grossen architektonischen Becken. Allerdings entwickeln sich dort schnell die typischen Begleiterscheinungen eines Biotops wie z.B. Biofilmbildung, Gerüche, Kleinstlebewesen oder Algenbewuchs auf Oberflächen. Die Produkte der Kategorie D sorgen für ein möglichst steriles Gewässer – achten Sie jedoch darauf, dass sich die eintretende Desinfektion für den Einsatz an Fischteichen oder Biotopen verbietet.

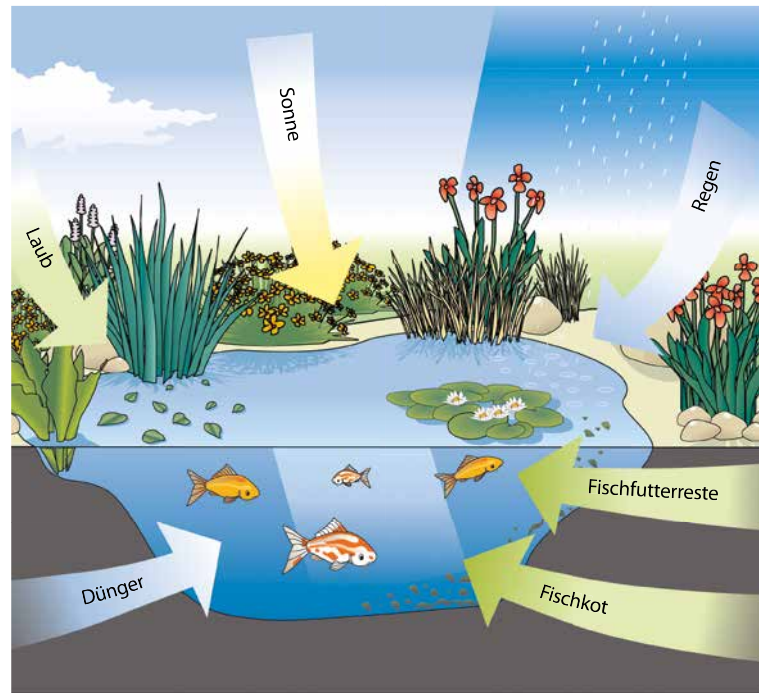

Der OASE Teichpflegeplan														
	Nr.	AquaActiv	Januar	Februar	März	April	Mai	Juni	Juli	August	September	Oktober	November	Dezember
C	8	AIgo Universal				Zur Behandlung akuter Algenprobleme								
	9	AIgo Direct				Zur Behandlung akuter Algenprobleme								
	11	AIgo Bio Protect				Biologische Vorbeugung von Algenproblemen								
B		PhosLess Algenschutz	Entzieht Phosphate, bevor Algen entstehen			Vorbeugend nach Algenbehandlungen (Fadenalgen)						Entzieht Phosphate, bevor Algen entstehen		
	6	PhosLess Direct	Entzieht Phosphate, bevor Algen entstehen			Vorbeugend nach Algenbehandlungen (Fadenalgen)						Entzieht Phosphate, bevor Algen entstehen		
	5	PondLith	Biologisches Filtermedium zum Nährstoffabbau											
	7	AquaHumin	Biologischer Algenschutz											
A	1	BioKick Starterkulturen	Zum Start der Teichbiologie nach dem Winter				Bei Neuanlage, akuten Problemen, Wasserwechseln oder Filterreinigung							
	12	SediFree	Mulmabbau nach dem Winter					Nach dem Frühjahr			Mulmabbau vor dem Winter			
	13	OxyPlus	Zur Anregung und Vitalisierung					Soforthilfe bei Sauerstoffmangel				Unterstützung im Winter		
	10	PondClear	Bei mineralischen Trübungen sowie aufgewirbelten Partikeln (keine Algen)											
	2	OptiPond	Ganzjährig, vor allem nach starken Regenfällen und vor Algenbehandlung, ebenso bei niedriger Karbonathärte und pH-Wert Schwankungen											
	4	BioKick Care	Für klares, gesundes Teichwasser und zur Förderung des biologischen Gleichgewichts											
	3	Safe&Care	Bei Neubefüllung, Wasserwechseln, Fischbesatz und nach Medikamenteneinsatz									Zur Vorbereitung der Fische auf den Winter		



Wasserqualität verbessern



Nährstoffe binden



Algen bekämpfen



Desinfektion



◀ QuickStick 6 in 1

- Für die schnelle, einfache und sichere Analyse der 6 wichtigsten Werte
- Dauert nur eine Minute
- Ausreichend für die Untersuchung von 50 Wasserproben (300 Parameter)

Einfache und sichere Bestimmung von: pH-Wert, Gesamthärte (GH), Karbonathärte (KH), Nitrit (NO₂), Nitrat (NO₃), Chlor (CL₂)

0871.075

Fr. 28.90



Weitere Produkte und Informationen finden Sie in unserem Katalog **Wunderbare Wasserwelten 2024**.



www.neogard.ch/Kataloge

Wasserqualität verbessern



Nr.	Bezeichnung		Art.-Nr.		UVP	Art.-Nr.		UVP
1	BioKick fresh	Klarwasserbakterien mit Frischegarantie	0871.728	500 ml / 10'000l	Fr. 32.90			
2	OptiPond	Für optimale Wasserbedingungen	0871.724	500 ml / 5'000l	Fr. 32.90	0871.742	5l / 50'000l	Fr. 149.00
3	AquaMed Safe&Care	Wasseraufbereiter mit Schleimhautschutz	0871.730	500 ml / 10'000l	Fr. 32.90			
4	BioKick Care	Biologische Teichpflege unter dem Jahr	0871.744	250 ml / 10'000l	Fr. 46.90	0874.422*		Fr. 149.00
5	BioKick cws	Der Schnellstarter für den Filter	0871.009	200 ml / 10'000l	Fr. 27.90	0874.420*	2l / 80'000l	Fr. 129.00
6	BioKick Premium	Hochleistungsbakterien für Teichfilter	0871.743	4x20 ml / 40'000l	Fr. 47.90			

Nährstoffe binden



Nr.	Bezeichnung		Art.-Nr.		UVP
6	AquaActiv PondLith	Substrat auf ZeolithBasis. Reduziert schädliche Substanzen (Ammonium) und wirkt einer Trübung des Teichwassers entgegen.	0870.31A	2,5 kg für 2,5 m ³	Fr. 21.90
7	PhosLess Direct	Algenschutz mit Sofortwirkung	0871.745	500 ml / 10'000l	Fr. 29.90
8	OASE Phosless	Filtersäulen für Biotec 17 / 36 und Proficlear 5 mit neuem und einzigartigem Filtermaterial zur Bindung von Phosphaten. Wirkt gegen Fadenalgen.	0871.070	2 Stück	Fr. 54.90
	AquaActiv PhosLess Refill Pack		0870.906	2 Beutel à 1l	Fr. 47.90
9	AquaHumin	Enthärtet das Wasser, senkt den pH-Wert, hemmt den Algenwuchs, klärt Wassertrübung, stellt das biologische Gleichgewicht her.	0870.297	10l Beutel für 10 m ³	Fr. 27.90

5 **Pondlith 2'500**

Substrat auf Zeolith-Basis. Reduziert schädliche Substanzen (Ammonium) und wirkt einer Trübung des Teichwassers entgegen. Optimale Menge:

Teiche ohne Fischbesatz	1 kg / m ³
Teiche mit Fischbesatz	2 kg / m ³
Teiche mit Koi-Besatz	4 kg / m ³

9 **AquaHumin**

- Spezial-Torf für den Gartenteich mit 30 bis 45 % Anteil Huminsäure – frei von chemischen Zusätzen, Nematoden, pathogenen Keimen und pflanzentoxischen Stoffen.
- Enthärtet das Wasser, senkt den pH-Wert, hemmt den Algenwuchs, klärt Wassertrübung, stellt das biologische Gleichgewicht her.

Algen bekämpfen



Nr.	Bezeichnung		Art.-Nr.		UVP	Art.-Nr.		UVP
10	ALGo Universal	Universeller Algenvernichter	0871.720	500 ml / 10'000l	Fr. 32.90			
11	ALGo Direct	Fadenalgenvernichter mit Kontaktwirkung	0871.721	500 ml / 10'000l	Fr. 28.90	0871.741	5l / 100'000l	Fr. 159.00
12	PondClear	Für kristallklares Teichwasser	0871.722	500 ml / 10'000l	Fr. 27.90	0871.723	5l / 100'000l	Fr. 139.00
13	SediFree	Teichschlamm Entferner	0871.726	500 ml / 10'000l	Fr. 28.90	0871.727	5l / 100'000l	Fr. 159.00
14	OxyPlus	Sauerstoff Soforthilfe mit Depotwirkung	0871.725	500 ml / 10'000l	Fr. 26.90			
15	ALGo Fountain	Schnelle Hilfe gegen Algen und üble Gerüche in Zierbrunnen Nicht für Teiche geeignet	0871.747	500 ml / 200 l	Fr. 17.50			
16	AquaActiv Pumpentkalker	Effektiver Pumpenreiniger zur Säuberung von Teichpumpen, entfernt zuverlässig Kalk und andere Ablagerungen innerhalb 24 Stunden, zu 100% biologisch abbaubar	0871.729	500 ml	Fr. 28.90			

Gestaltung und Teichbau



Springbrunnenbecken und Abdeckplatten

Nr.	Art.-Nr.	Bezeichnung	Masse	UVP
1	0874.229*	PondEdge Teichrand 14 cm, 25 m	L 2500 x B 14 x H 0,7 cm	Fr. 139.00
2	0874.212*	PondEdge 10 Erdspeisse XL	L 580 x B 31 x H 31 cm	Fr. 64.90

* Lieferfrist 2 – 3 Wochen.

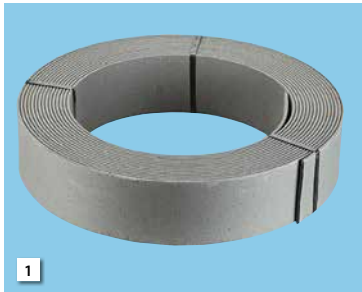

PondEdge

Teichrandsystem & Beeteinfassung

- Teichrand dient als Kapillarsperre
- Erdspeisse aus Vollmaterial sind verwindungssteifer und lassen sich auch in festen Böden einfacher installieren
- Legt den späteren maximalen Wasserstand im Teich fest
- Verleiht dem Teich eine harmonische Form
- Besteht aus unverrottbarem Recyclingmaterial und ist dadurch besonders langlebig
- Alle 50 cm einen Erdspeiss in den Boden stecken und Teichrand mittels Verschrauben oder Tackern befestigen



◀ 0874.418

Wassernachspeisung

Wassernachspeisung zur Erhaltung des gewünschten Wasserstands in Pumpenkammern und Wasserreservoiren.

Fr. 64.90



Wasserreservoir und Bachlaufquellen

Nr.	Art.-Nr.	Bezeichnung	Pumpenempfehlung	Masse	UVP
6	0874.406	Wasserreservoir 60 eckig		610 x 610 x 254 mm	Fr. 219.00
7	0874.407	Wasserreservoir 80 rund		Ø 813 x 330 mm	Fr. 429.00
8	0874.408	Wasserreservoir 120 rund		Ø 1168 x 330 mm	Fr. 579.00
9	0874.409*	Wasserreservoir Wall 60		1118 x 559 x 406 mm	Fr. 469.00
10	0874.410*	Wasserreservoir Wall 90		1422 x 610 x 406 mm	Fr. 559.00
11	0874.403	Bachlaufquelle 15000	AquaMax Eco Premium 6'000 – 16'000	521 x 474 x 260 mm	Fr. 329.00
12	0874.404	Bachlaufquelle 22500	AquaMax Eco Premium 8'000 – AquaMax Eco Expert 26'000	699 x 474 x 260 mm	Fr. 399.00
13	0874.405*	Bachlaufquelle 35000	AquaMax Eco Premium 10'000 – AquaMax Eco Expert 36'000	1003 x 486 x 260 mm	Fr. 489.00

* Lieferfrist 2 – 3 Wochen

▼ Quadra DEKO

- Dekoratives Wasserbecken, passend für jede Terrasse und jeden Garten
- Kann versenkt werden und mit der Randabdeckung elegant verdeckt werden
- Ideal für die Installation eines kleinen Wasserspiels geeignet

Nr.	Art.-Nr.	Bezeichnung	Masse (L x B x H)	Volumen	UVP
14	7701.973	Quadra C, Polyethylen, schwarz	118 x 78 x 44 cm	365 l	Fr. 279.00
15	7701.975*	Randabdeckung zu Quadra Deko	118 x 78 x 4 cm		Fr. 569.00

* Lieferfrist 2 – 3 Wochen

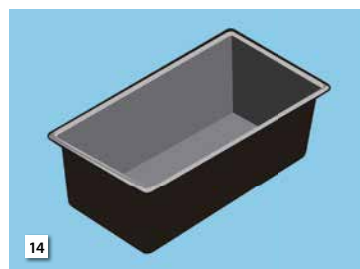



Art.-Nr.	ME	Bezeichnung	Masse	UVP	BE
Kautschuk-Gartenteichfolien – ganze Rolle					
0871.672	m ²	EPDM-Kautschukfolie 1 mm schwarz	3,96x30,48 m = 120,7 m ²	Fr. 24.95	120.7
0871.688	m ²	EPDM-Kautschukfolie 1 mm schwarz	6,10x30,48 m = 185,92 m ²	Fr. 24.95	185.92
0871.689	m ²	EPDM-Kautschukfolie 1 mm schwarz	8,02x30,48 m = 244,44 m ² Rolle	Fr. 24.95	244.44

Kautschuk-Gartenteichfolien – Zuschnitt					
0871.690	m ²	EPDM Kautschukfolie 1 mm schwarz	Zuschnitt: 4 m x Wunschlänge	Fr. 27.95	4
0871.691	m ²	EPDM Kautschukfolie 1 mm schwarz	Zuschnitt: 6 m x Wunschlänge	Fr. 27.95	6
0871.692	m ²	EPDM Kautschukfolie 1 mm schwarz	Zuschnitt: 8 m x Wunschlänge	Fr. 27.95	8

PVC Gartenteichfolien – ganze Rolle					
7701.246	m ²	PVC-Teichfolie schwarz 0,5 mm	8x30 m	Fr. 9.90	240
7701.242	m ²	PVC-Teichfolie schwarz 0,5 mm	6x40 m	Fr. 9.90	240
7701.241	m ²	PVC-Teichfolie schwarz 0,5 mm	4x50 m	Fr. 9.90	200
7701.218	m ²	PVC-Teichfolie schwarz 0,5 mm	2x100 m	Fr. 9.90	200
7701.211	m ²	PVC-Teichfolie schwarz 1 mm	50x2 m	Fr. 14.95	100
7701.209	m ²	PVC-Teichfolie schwarz 1 mm	25x4 m	Fr. 14.95	100
7701.210	m ²	PVC-Teichfolie schwarz 1 mm	25x6 m	Fr. 14.95	150
7701.223	m ²	PVC-Teichfolie schwarz 1 mm	25x8 m	Fr. 14.95	200

PVC Gartenteichfolien – Zuschnitt					
7701.214	m ²	PVC-Teichfolie schwarz 0,5 mm	Zuschnitt: 2 m x Wunschlänge	Fr. 12.90	2
7701.201	m ²	PVC-Teichfolie schwarz 0,5 mm	Zuschnitt: 4 m x Wunschlänge	Fr. 12.90	4
7701.215	m ²	PVC-Teichfolie schwarz 0,5 mm	Zuschnitt: 6 m x Wunschlänge	Fr. 12.90	6
7701.216	m ²	PVC-Teichfolie schwarz 0,5 mm	Zuschnitt: 8 m x Wunschlänge	Fr. 12.90	8
7701.212	m ²	PVC-Teichfolie schwarz 1 mm	Zuschnitt: 2 m x Wunschlänge	Fr. 17.95	2
7701.217	m ²	PVC-Teichfolie schwarz 1 mm	Zuschnitt: 4 m x Wunschlänge	Fr. 17.95	4
7701.244	m ²	PVC-Teichfolie schwarz 1 mm	Zuschnitt: 6 m x Wunschlänge	Fr. 17.95	6
7701.224	m ²	PVC-Teichfolie schwarz 1 mm	Zuschnitt: 8 m x Wunschlänge	Fr. 17.95	8

PVC Teichfolien Fertigmasse					
7701.800	Stk	PVC-Teichfolie schwarz 0,5 mm	3x4 m Pre-Packed	Fr. 118.80	1
7701.061	Stk	PVC-Teichfolie schwarz 0,5 mm	4x4 m Pre-Packed	Fr. 158.40	1
7701.063	Stk	PVC-Teichfolie schwarz 0,5 mm	5x4 m Pre-Packed	Fr. 198.00	1
7701.060	Stk	PVC-Teichfolie schwarz 0,5 mm	6x4 m Pre-Packed	Fr. 237.60	1
7701.062	Stk	PVC-Teichfolie schwarz 0,5 mm	6x5 m Pre-Packed	Fr. 297.00	1
7701.059	Stk	PVC-Teichfolie schwarz 0,5 mm	8x6 m Pre-Packed	Fr. 475.20	1

Steinfole Classic					
5	7701.247	Steinfole Classic PVC	25,00 x 0,40 m	Fr. 27.90 / lfm	
5	7701.248	Steinfole Classic PVC	20,00 x 0,60 m	Fr. 39.90 / lfm	
5	7701.249	Steinfole Classic PVC	12,00 x 1,00 m	Fr. 62.90 / lfm	
5	7701.250	Steinfole Classic PVC	12,00 x 1,20 m	Fr. 74.90 / lfm	
6	0860.001	Steinfole grau PVC	12,00 x 1,00 m	Fr. 62.90 / lfm	

Zubehöre					
7	7704.010	Spezial-Teichvlies 300 g / m ² , hellgrau	25,00 x 2,00 m, Rolle	Fr. 4.95 / m ²	
7	7704.009	Spezial-Teichvlies 300 g / m ² , hellgrau	25,00 x 1,00 m, Rolle	Fr. 5.95 / m ²	
7	7701.220	Spezial-Teichvlies 300 g / m ² , hellgrau	Zuschnitt ab Rolle	Fr. 7.60 / m ²	
8	7701.065	Böschungsmatte Nylon	30,00 x 1,00 m, Rolle	Fr. 22.90 / m ²	
9	7701.067	Natur-Böschungsmatte (Kokos)	50,00 x 1,00 m, Rolle	Fr. 9.25 / m ²	

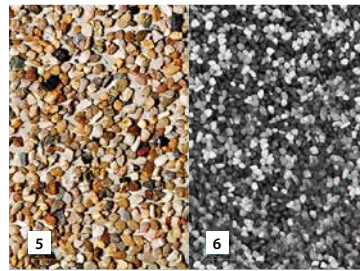

Zubehöre			
7701.072	Befestigungshaken	Set à 10 Stücke	Fr. 9.95
0871.610	Folienkleber	Flasche 250 ml	Fr. 24.90
0871.604	FIX Kraftkleber EPDM Kautschukfolie	Flasche 290 ml	Fr. 34.90
0871.606	Folienklebeband Fixofol EPDM	6,00 m, Rolle	Fr. 64.90
0871.609	PVC-Folien-Reparaturset		Fr. 24.90

* Lieferfrist 2 – 3 Wochen.

Ashwood-Serie

Geräumige und strapazierfähige Stauraumlösungen von Keter[®] aus witterungsbeständigem, hochwertigem und UV-resistentem Material. Kein Rosten, Ausbleichen oder Abblättern. Die starken Doppelwandpaneelen sind in ansprechender, täuschend echter Holzoptik gefertigt. Die Boxen, Schränke und Gerätehäuser sind aus 100% recycelbaren Kunststoffteilen gefertigt und sind pflege- und wartungsfrei.

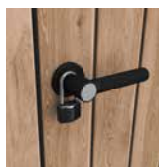

Nr.	Art.-Nr.	Bezeichnung	Masse (B×T×H)	UVP
1	7803.077	ASHWOOD Deckbox 100	122,9x62,1x70,6 cm	Fr. 289.00
2	7803.076	ASHWOOD Deckbox 150	155x72,4x64,4 cm	Fr. 299.00
3	7803.074	ASHWOOD Vertical Shed	140x74x170 cm	Fr. 649.00
4	7803.075	ASHWOOD Horizontal Shed	190x109x133 cm	Fr. 899.00
5	7803.072	ASHWOOD Gerätehaus 7 x 7	216x216x226 cm	Fr. 2'099.00
6	7803.073	ASHWOOD Gerätehaus 9 x 7	277x218x226 cm	Fr. 2'999.00
7	7803.071	ASHWOOD Gerätehaus 11 x 7	342x316x226 cm	Fr. 3'190.00